

greenworks

40V CORDLESS POLE SAW AND HEDGE TRIMMER PSPH40B00

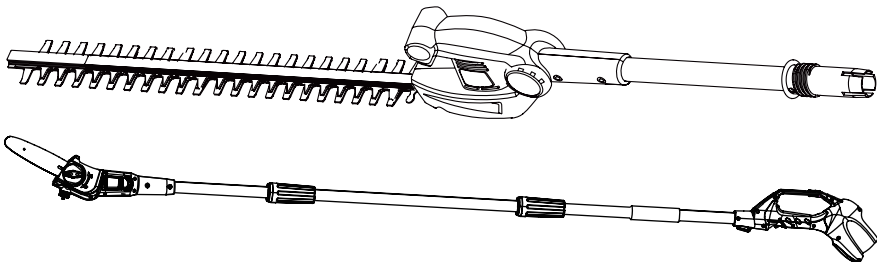

Owner's Manual

TOLL-FREE HELPLINE: 1-888-90WORKS (888.909.6757)

www.GreenWorksTools.com

⚠ Read all safety rules and instructions carefully before operating this tool.

CONTENTS

Contents	2
Product Specifications	3
Important Safety Instructions.....	4
Symbols	10
Know Your Pole Saw and Hedge Trimmer	12
Assembly	13
Operation.....	18
Maintenance	22
Environmentally Safe Battery Disposal.....	23
Troubleshooting	24
Limited Warranty.....	25
Exploded View	26
Parts List.....	28



PRODUCT SPECIFICATIONS

POLE SAW

Input Voltage.....	40 V DC
No-load Chain Speed	9.9 ±10% m/s
Max Cutting Length	8"
Chain Oil Tank Capacity	50 ml
Chain Type	91PJ033X
Guide Bar Type	080NDEA318
Weight (without battery)	8.38 lbs (3.8 kg)

POLE HEDGE TRIMMER

Input Voltage.....	40 V DC
No-Load Speed.....	2,800 SPM
Blade Length	20"
Cutting Capacity	1"
Weight (without battery)	9.57 lbs (4.34 kg)

IMPORTANT SAFETY INSTRUCTIONS

⚠ WARNING

Read all safety warnings and all instructions. Failure to follow the warnings and instructions may result in electric shock, fire, and/or serious injury.

Save all warnings and instructions for future reference.

The term “power tool” in all of the warnings listed below refers to your mains-operated (corded) power tool or battery-operated (cordless) power tool.

1. WORK AREA SAFETY

- **Keep work area clean and well lit.** Cluttered or dark areas invite accidents.
- **Do not operate power tools in explosive atmospheres, such as in the presence of flammable liquids, gases or dust.** Power tools create sparks which may ignite the dust or fumes.
- **Keep children and bystanders away while operating a power tool.** Distractions can cause you to lose control.

2. ELECTRICAL SAFETY

- **Avoid body contact with earthed or grounded surfaces such as pipes, radiators, ranges and refrigerators.** There is an increased risk of electric shock if your body is earthed or grounded.
- **Do not expose power tools to rain or wet conditions.** Water entering a power tool will increase the risk of electric shock.
- **If operating a power tool in a damp location is unavoidable, use a residual current device (RCD) protected supply.**

3. PERSONAL SAFETY

- **Stay alert, watch what you are doing and use common sense when operating a power tool. Do not use a power tool while you are tired or under the influence of drugs, alcohol or medication.** A moment of inattention while operating power tools may result in serious personal injury.
- **Use personal protective equipment. Always wear eye protection.** Protective equipment such as dust mask, non-skid safety shoes, hard hat, or hearing protection used for appropriate conditions will reduce personal injuries.
- **Prevent unintentional starting. Ensure the switch is in the off-position before connecting to battery pack, picking up or carrying the tool.** Carrying power tools with your finger on the switch or energising power tools that have the switch on invites accidents.
- **Remove any adjusting key or wrench before turning the power tool on.** A wrench or a key left attached to a rotating part of the power tool may result in personal injury.
- **Do not overreach. Keep proper footing and balance at all times.** Proper footing and balance enable better control of the tool in unexpected situations.
- **Dress properly. Do not wear loose clothing or jewelry. Keep your hair, clothing and gloves away from moving parts.** Loose clothes, jewelry, or long hair can be caught in moving parts.
- **If devices are provided for the connection of dust extraction and collection facilities, ensure these are connected and properly used.** Use of these devices can reduce dust-

IMPORTANT SAFETY INSTRUCTIONS

related hazards.

4. POWER TOOL USE AND CARE

- **Do not force the power tool. Use the correct power tool for your application.** The correct power tool will do the job better and safer at the rate for which it was designed.
- **Do not use the power tool if the switch does not turn it on and off.** Any power tool that cannot be controlled with the switch is dangerous and must be repaired.
- **Disconnect the battery pack from the power tool before making any adjustments, changing accessories, or storing power tools.** Such preventive safety measures reduce the risk of starting the power tool accidentally.
- **Store idle power tools out of the reach of children and do not allow persons unfamiliar with the power tool or these instructions to operate the power tool.** Power tools are dangerous in the hands of untrained users.
- **Maintain power tools. Check for misalignment or binding of moving parts, breakage of parts and any other condition that may affect the power tool's operation. If damaged, have the power tool repaired before use.** Many accidents are caused by poor maintenance.
- **Keep cutting tools sharp and clean.** Properly maintained cutting tools with sharp cutting edges are less likely to bind and are easier to control.
- **Use the power tool, accessories and tool bits etc. in accordance with these instructions, taking into account the working conditions and the work to be performed.** Use of the power tool for operations different from those intended could result in a hazardous situation.

5. BATTERY TOOL USE AND CARE

- **For use only with battery 29462, 29472, BAF721 and other BAF series.**
- **For use only with charger 29482 and other CAF series.**
- **Ensure the switch is in the off position before inserting battery pack.** Inserting the battery pack into power tools that have the switch on invites accidents.
- **Recharge only with the charger specified by the manufacturer.** A charger that is suitable for one type of battery pack may create a risk of fire when used with another battery pack.
- **Use power tools only with specifically designated battery packs.** Use of any other battery packs may create a risk of injury and fire.
- **When battery pack is not in use, keep it away from other metal objects like paper clips, coins, keys, nails, screws, or other small metal objects that can make a connection from one terminal to another.** Shorting the battery terminals together may cause burns or a fire.
- **Under abusive conditions, liquid may be ejected from the battery; avoid contact. If contact accidentally occurs, flush with water. If liquid contacts eyes, additionally seek medical help.** Liquid ejected from the battery may cause irritation or burns.
- **Do not use a battery pack or appliance that is damaged or modified. Damaged or modified batteries may exhibit unpredictable behavior resulting in fire, explosion or risk of injury.**
- **Do not expose a battery pack or appliance to fire or excessive temperature. Exposure to fire or temperature above 130°C (266°F) may cause explosion. The temperature of 130°C (266°F) can be replaced by the temperature of 129°C (265°F).**

IMPORTANT SAFETY INSTRUCTIONS

- Follow all charging instructions and do not charge the battery pack or appliance outside of the temperature range specified in the instructions. Charging improperly or at temperatures outside of the specified range may damage the battery and increase the risk of fire.
- Have servicing performed by a qualified repair person using only identical replacement parts. This will ensure that the safety of the product is maintained.
- Do not modify or attempt to repair the appliance or the battery pack (as applicable) except as indicated in the instructions for use and care.

6. FOR ALL APPLIANCES

- Avoid dangerous environment. Don't use appliances in damp or wet locations.
- Don't use in rain.
- Keep children away. All visitors should be kept at a distance from work area.
- Dress properly. Do not wear loose clothing or jewelry. They can be caught in moving parts. Use of rubber gloves and substantial footwear is recommended when working outdoors. Wear protective hair covering to contain long hair.
- Use safety glasses. Always use face or dust mask if operation is dusty.
- Use right appliance. Do not use appliance for any job except that for which it is intended.
- Don't grasp the exposed cutting blades or cutting edges when picking up or holding the appliance.
- Don't force appliance. It will do the job better and with less likelihood of a risk of injury at the rate for which it was designed.
- Stay alert. Watch what you are doing. Use common sense. Do not operate appliance when you are tired.
- Store idle appliances indoors. When not in use, appliances should be stored indoors in dry, and high or locked-up place – out of reach of children.
- Maintain appliance with care. Keep cutting edge sharp and clean for best performance and to reduce the risk of injury. Follow instructions for lubricating and changing accessories. Inspect appliance cord periodically, and if damaged, have it repaired by an authorized service facility. Inspect extension cords periodically and replace if damaged. Keep handles dry, clean, and free from oil and grease.
- Check damaged parts. Before further use of the appliance, a guard or other part that is damaged should be carefully checked to determine that it will operate properly and perform its intended function. Check for alignment of moving parts, binding of moving parts, breakage of parts, mounting, and any other condition that may affect its operation. A guard or other part that is damaged should be properly repaired or replaced by an authorized service center unless indicated elsewhere in this manual.

7. SERVICE

- Have your power tool serviced by a qualified repair person using only identical replacement parts. This will ensure that the safety of the power tool is maintained.

POLE HEDGE TRIMMER SAFETY WARNINGS

- Keep all parts of the body away from the cutter blade. Do not remove cut material or

IMPORTANT SAFETY INSTRUCTIONS

hold material to be cut when blades are moving. Make sure the switch is off when clearing jammed material. Blades coast after turn off. A moment of inattention while operating the hedge trimmer may result in serious personal injury.

- **Carry the hedge trimmer by the handle with the cutter blade stopped.** Proper handling of the hedge trimmer will reduce possible personal injury from the cutting blades.
- **When transporting or storing the hedge trimmer always fit the cutting device cover.**
- **Hold the power tool by insulated gripping surfaces only, because the cutting blade may contact hidden wiring or its own cord.** Cutting blades contacting a “live” wire may make exposed metal parts of the power tool “live” and could give the operator an electric shock.
- **Use both hands when operating the hedge trimmer. Using one hand could cause loss of control and result in serious personal injury.**
- **Before starting the hedge trimmer, make sure the blade is not in contact with any object.**
- **Stop the unit, remove the battery pack, and make sure the blade has stopped before setting the unit down.**
- **Always stop the motor when cutting is delayed or when walking from one cutting location to another.**
- **Keep unit clean of grass clippings and other materials.** They may become lodged in the cutting blades.
- **Store the unit inside in a dry place, either locked up or up high to prevent unauthorized use or damage. Keep out of the reach of children or untrained individuals.**
- **DANGER – Keep hands away from blade.**
- **Replace blade cover when unit is not in use.**
- **Never douse or squirt the unit with water or any other liquid.** Keep handles dry, clean, and free from debris. Clean after each use; see storage instructions.
- **Secure the unit while transporting.**
- **Battery operated units do not have to be plugged into an electrical outlet; therefore, they are always in operating condition. Be aware of possible hazards even when unit is not operating.**
- **Only use with handle and guard properly assembled to hedge trimmer.** The use of the hedge trimmer without the proper guard or handle provided may result in serious personal injury.
- **Keep cable away from cutting area.** During operation the cable may be hidden in shrubs and can be accidentally cut by the blade.

POLE SAW SAFETY WARNINGS

- **Kickback is a dangerous reaction that can lead to serious injury. Kickback may occur when the moving chain contacts an object at the upper portion of the tip of the guide bar or when the wood closes in and pinches the chain in the cut.** Contact at the upper portion of the tip of the guide bar can cause the chain to dig into the object and stop the chain for an instant. The result is a lightning-fast, reverse reaction which kicks the guide bar up and back toward the operator. If the chain is pinched along the top of the guide bar, the guide bar can be driven rapidly back toward the operator, which can cause loss of control and may

IMPORTANT SAFETY INSTRUCTIONS

result in serious injury. Do not rely exclusively upon the safety devices built into the product. With a basic understanding of kickback, you can reduce or eliminate the element of surprise. Sudden surprise contributes to accidents.

- **Do not operate near electrical power lines.** The unit has not been designed to provide protection from electric shock in the event of contact with overhead electric lines. Consult local regulations for safe distances from overhead electric power lines and ensure that the operating position is safe and secure before operating the pole saw.
- **Use pole saw for cutting wood only. Do not use for cutting non-wood items.**
- **Make sure that the area in which you are cutting is free from obstructions.** Do not let the nose of the guide bar contact a log, branch, fence, or any other obstruction while you are operating the unit. Have a planned retreat path.
- **Keep all parts of the body away from the saw chain. Make sure the switch is off when clearing jammed material.** Saw chain continues to move after the switch is turned off. A moment of inattention while operating the pole saw may result in serious personal injury.
- **Carry the pole saw by the handle with the saw chain stopped. When transporting or storing the pole saw, always fit the saw chain device cover.** Proper handling of the pole saw will reduce possible personal injury from the saw chain.
- **Hold the power tool by insulated gripping surfaces only, because the cutter blade may contact hidden wiring or its own cord.** A saw chain contacting a "live" wire may make exposed metal parts of the pole saw "live" and could give the operator an electric shock.
- **Keep cable away from cutting area.** During operation the cable may be hidden in shrubs and can be accidentally cut by the saw chain.
- **Do not use the pole saw in bad weather conditions, especially when there is a risk of lightning.** This decreases the risk of being struck by lightning.
- **To reduce the risk of electrocution, never use near any electrical power lines.** Contact with or use near power lines may cause serious injury or electric shock resulting in death.
- **Always use two hands when operating the pole saw.** Hold the pole saw with both hands to avoid loss of control.
- **Always use head protection when operating the pole saw overhead.** Falling debris can result in serious personal injury.
- **Do not grasp the exposed cutting blades or cutting edges when picking up or holding the product.**
- **To protect yourself from electrocution, do not operate within 50 feet of overhead electrical lines.**
- **Before starting the motor, make sure the chain is not contacting any object.**
- **To protect yourself from falling branches, do not stand directly under the branch or limb being cut. This unit should not be held at an angle over 60° from ground level.**
- **Turn off the motor and make sure cutting attachment has stopped before setting unit down.**
- **Do not operate the saw with one hand! Serious injury to the operator, helpers, bystanders, or any combination of these persons may result from one hand operation.** This saw intended for two-handed use.

IMPORTANT SAFETY INSTRUCTIONS

- Use extreme caution when cutting small-sized brush and saplings because slender material may catch the saw chain and be whipped toward you or pull you off balance.
 - When cutting a limb that is under tension, be alert for spring back so that you will not be struck when the tension in the wood fibers is released.
 - To avoid accidental starting, never carry plugged in product with finger on switch. Be sure switch is off when plugging in.
-

⚠ WARNING

Only use with handle and guard properly assembled to hedge trimmer. The use of the hedge trimmer without the proper guard or handle provided may result in serious personal injury.

⚠ WARNING (PROPOSITION 65)

Some dust created by power sanding, sawing, grinding, drilling, and other construction activities contains chemicals known to cause cancer, birth defects or other reproductive harm. Some examples of these chemicals are:











- Lead from lead-based paints
- Crystalline silica from bricks and cement and other masonry products, and
- Arsenic and chromium from chemically treated lumber.

Your risk of exposure to these chemicals varies depending on how often you do this type of work. To reduce your exposure to these chemicals, work in a well-ventilated area, and work with approved safety equipment, such as dust masks that are specially designed to filter out microscopic particles.

SAVE THESE INSTRUCTIONS



SYMBOLS

Some of the following symbols may be used on this product. Please study them and learn their meaning. Proper interpretation of these symbols will allow you to operate the product better and safer.

SYMBOL	NAME	DESIGNATION/EXPLANATION
V	Volts	Voltage
A	Amperes	Current
Hz	Hertz	Frequency (cycles per second)
W	Watt	Power
min	Minutes	Time
~	Alternating Current	Type of current
—	Direct Current	Type or a characteristic of current
	Read The Operator's Manual	To reduce the risk of injury user must read and understand operator's manual before using this product.
	Safety Alert	Precautions that involve your safety.
	Sharp Blade	Keep hands away from sharp, moving blades.
	Wet Conditions Alert	Do not expose to rain or use in damp locations.
	Wear eye protection and ear protection	Wear eye protection with side shields that are marked to comply with ANSI Z87.1 when operating this equipment, as well as hearing protection.
	Wear Head Protection	Wear an approved safety hard hat to protect your head.
	Gloves	Wear non-slip, heavy-duty protective gloves when handling the pole saw and the blade.
	Safety Footwear	Wear non-slip safety footwear when using this equipment.
	Ricochet	Thrown objects can ricochet and result in personal injury or property damage.
	Keep Tool Away from Electrical Lines/Keep Bystanders Away	DANGER! Risk of electrocution! Keep tool 50 feet away from electrical lines. Keep all bystanders at least 50 ft. away.
	Electrocution hazard	Keep at least 10 m away from overhead lines.

SYMBOLS

The following signal words and meanings are intended to explain the levels of risk associated with this product.

SYMBOL	SIGNAL	MEANING
	DANGER	Indicates an imminently hazardous situation, which, if not avoided, will result in death or serious injury.
	WARNING	Indicates a potentially hazardous situation, which, if not avoided, could result in death or serious injury.
	CAUTION	Indicates a potentially hazardous situation, which, if not avoided, may result in minor or moderate injury.
	CAUTION	(Without Safety Alert Symbol) Indicates a situation that may result in property damage.

KNOW YOUR POLE SAW AND HEDGE TRIMMER

The safe use of this product requires an understanding of the information on the product and in this operator's manual as well as a knowledge of the project you are attempting. Before use of this product, familiarize yourself with all operating features and safety rules.

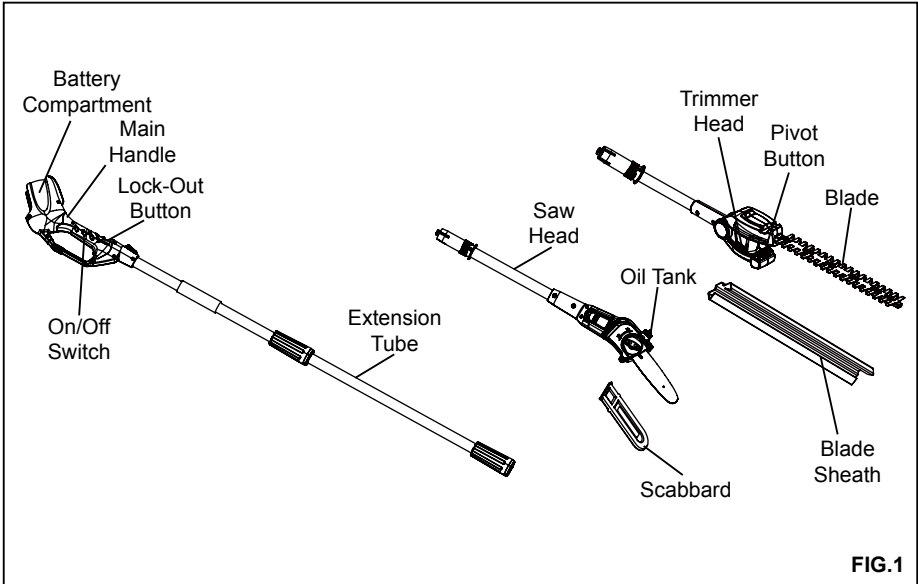

⚠ WARNING

If any parts are damaged or missing, do not operate this product until the parts are replaced. Using a product with damaged or missing parts could result in serious personal injury.

⚠ WARNING

Do not attempt to modify this product or create accessories not recommended for use with this product. Any such alteration or modification is misuse and could result in a hazardous condition leading to possible serious personal injury.

ASSEMBLY

⚠ WARNING

Before assembly, remove the battery from the tool.

FITTING AND REMOVING THE BATTERY (FIG.2)

- To insert the battery (1), line it up with the battery compartment (3) on the tool. Slide the battery into the battery compartment and push until the battery snaps into place.
- To remove the battery, push the release button (2) while at the same time pulling the battery out of the battery compartment.

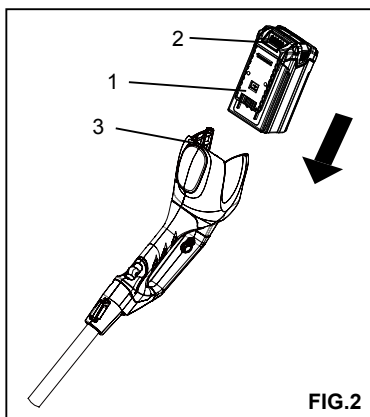

⚠ WARNING

To prevent accidental operation, ensure that the battery is removed and that the scabbard is in place on the saw chain before performing the following operations. Failure to do this could result in serious personal injury.

ADDING BAR AND CHAIN LUBRICANT (FIG.3)

Use a bar and chain lubricant (not included) with this product. It is designed for chains and chain oilers, and is formulated to perform over a wide temperature range with no dilution required.

- Remove oil cap.
- Carefully pour the bar and chain oil into the tank.
- Wipe off excess oil. Replace oil cap.
- Check and fill the oil tank when quick view oil indicator is below the second to last indicator line.
- Repeat as needed.

NOTE: This pole saw comes from the factory with no bar and chain oil added. Level should also be checked after every 20 minutes of use and refilled as needed. Do not use dirty, used or

ASSEMBLY

otherwise contaminated oils. Damage may occur to the bar or chain. It is normal for oil to seep from the saw when not in use. To prevent seepage, empty the oil tank after each use, then run for one minute. When storing the unit for a long period of time (three months or longer), be sure the chain is lightly lubricated; this will prevent rust on the chain and bar sprocket.

WARNING

To preserve natural resources, please recycle or dispose of oil properly. Consult your local waste authority for information regarding available recycling and/disposal options.

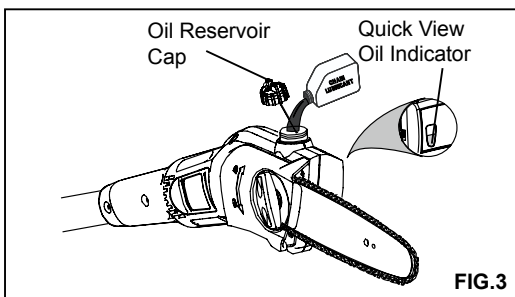

POLE SAW

FITTING THE SAW HEAD (FIG.4)

The saw head can be fitted directly to the handle in order to achieve standard reach.

- Align the groove on the outside of the coupling end of the handle (4) with the tongue on the inside of the coupling end of the saw head (5). Push the saw head (5) onto the handle (4).
- Slide the collar (6) upwards and rotate it counterclockwise until it is fully tightened.

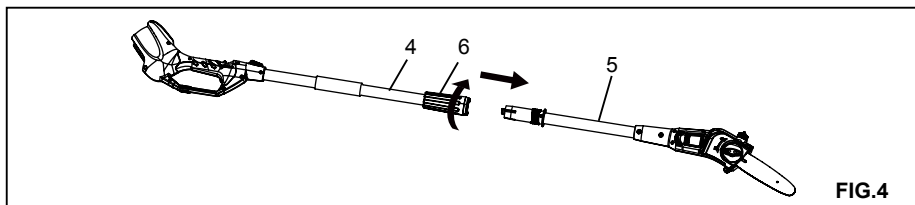

EXTENDING THE SAW HEAD (FIG.5)

The maximum reach can be achieved by fitting the extension tube (9) between the saw head (8) and the handle (7).

- Align the groove on the outside of the coupling end of the handle (7) with the tongue on the inside of the coupling end of the extension tube (9).
- Push the extension tube (9) onto the handle (7).
- Slide the collar upwards and rotate it counterclockwise until it is fully tightened.

ASSEMBLY

- Align the groove on the outside of the coupling end of the extension tube (9) with the tongue on the inside of the coupling end of the saw head (8).
- Push the saw head (8) onto the extension tube (9).
- Slide the collar upwards and rotate it counterclockwise until it is fully tightened.

⚠ WARNING

Periodically check the couplers to ensure that they are tightened securely.

REMOVE THE SAW HEAD (FIG.5)

If the extension tube (9) is fitted, the saw head must be removed first.

- To remove the saw head (8), rest the handle (7) on the ground, loosen the collar and take off the saw head.

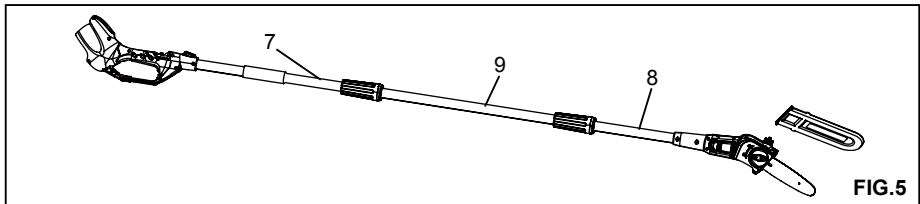

ASSEMBLY

CHAIN TENSION (FIG.6)

Chains stretch with use, check and tension often. Never tension a warm chain before storing, as chains shrink when cool; this can damage chain, bar and saw.



 <p>1. Release chain tension by turning the tensioning screw, located behind the chain bar, counter-clockwise.</p>	 <p>2. Unscrew the locking knob.</p>	 <p>3. Remove the cover.</p>
 <p>4. The bar and chain can now be removed by lifting it away from the main body of the saw and releasing the chain from the sprocket.</p>	 <p>5. The pole saw can now be cleaned with a brush and or rag to remove sawdust and oil.</p>	 <p>6. To replace the bar and chain, loop the chain over the drive pulley and place the bar against the center alignment groove.</p>
 <p>7. Ensure that the adjusting block is located in the tensioning hole on the chain bar.</p>	 <p>8. Until that the rubber block and chain bar are free from oil, as this helps to keep tension on the chain.</p>	 <p>9. Replace the side cover and locking knob, but do not tighten.</p>
 <p>10. Using a screwdriver on the tensioning screw, turn clockwise.</p>	 <p>11. Tighten until there is enough play that the chain can be pulled away from the bar, but not so much that the runners can be pulled out of the bar.</p>	 <p>12. Once you have the correct tension, fully tighten the locking knob.</p>

FIG.6

ASSEMBLY

POLE HEDGE TRIMMER

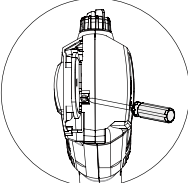
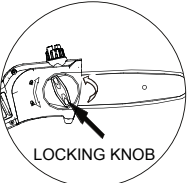
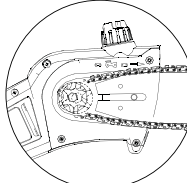
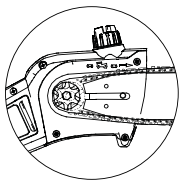
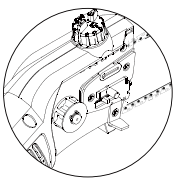
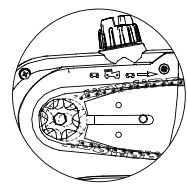
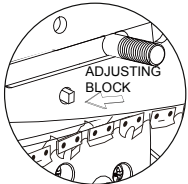
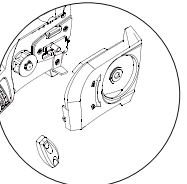
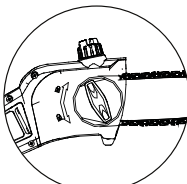
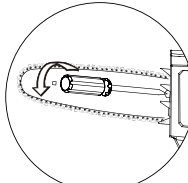
FITTING THE TRIMMER HEAD (FIG.7)

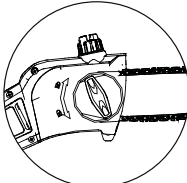
- Align the arrow on the end of main handle (10) with the arrow on the trimmer head (11).
- Push the trimmer head (11) onto the handle (10).
- Fasten the trimmer head coupler (12).

⚠ WARNING

Periodically check the connections to ensure that they are tightened securely.

REMOVING THE TRIMMER HEAD (FIG.7)

Rest the handle (10) on the ground, loosen the trimmer head cam lock and push lock button, then take off the trimmer head (11).

ADJUSTING THE TRIMMER HEAD ANGLE (FIG.8)

The trimmer head pivots 105° and can be locked into 7 positions within that range.

- Squeeze the Adjustment Button.
- While squeezing the Adjustment Button, move the head forward or backward.
- Release the Adjustment Button once the trimmer head is in the desired position.

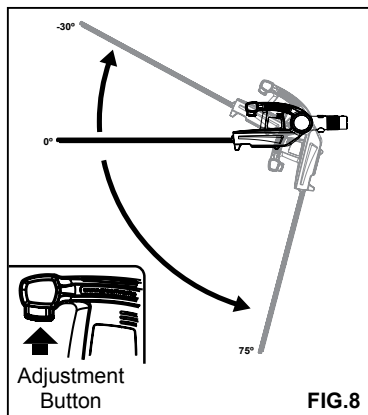
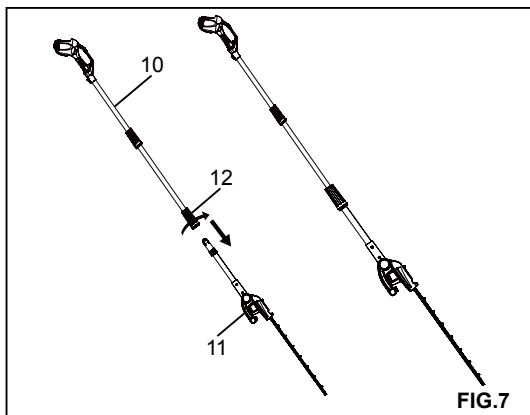

OPERATION

⚠ WARNING

Let the tool work at its own pace. Do not overload.

CHARGING THE BATTERY

The battery needs to be changed before first use and whenever it fails to produce sufficient power on jobs that were easily done before. The battery may become warm while charging; this is normal and does not indicate a problem.

⚠ WARNING

Do not charge the battery at ambient temperatures below 45°F or above 104°F. Recommended charging temperature: approx. 75°F.

NOTE: The charger will not charge a battery if the cell temperature is below approximately 45°F or above 104°F. The battery should be left in the charger and the charger will begin to charge automatically when the cell temperature warms up or cools down.

SWITCH ON AND OFF (FIG.9)

For your safety, this tool is equipped with a double switching system. This system prevents starting the tool inadvertently.

SWITCHING ON

- Pull the lock-off button (14) backward using your thumb and at the same time squeeze the on/off switch (13).
- Release the lock-off button (14).

SWITCHING OFF

- Release the on/off switch (13).

⚠ WARNING

Never attempt to lock a switch in the on position.

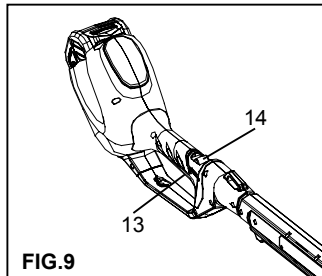

FIG.9

OPERATION

OPERATING THE POLE SAW

PREPARATION FOR CUTTING

- Wear non-slip gloves for maximum grip and protection.
- Maintain a proper grip on the unit whenever the motor is running. Use your right hand to firmly grip the rear handle while your left hand has a firm grip on the pole shaft.
- Hold unit firmly with both hands. Always keep your left hand on the pole shaft and your right hand on the rear handle, so your body is to the left of the chain line. Never use a left-handed (cross-handed) grip, or any stance that places your body or arm across the chain line.
- Never stand directly under the limb you are cutting.
- Be certain the collars are fully tightened before operating equipment; check them periodically for tightness during use to avoid serious injury.

BASIC CUTTING PROCEDURE (FIG.10&11)

Follow the steps below to prevent damage to tree or shrub bark. Do not use a back-and-forth sawing motion.

- Make a shallow first cut (1/4 of limb diameter) on the underside of the limb close to the main limb or trunk.
- Make a second cut from the top side of the limb outboard from the first cut. Continue the cut through the limb until the limb separates from the tree. Be prepared to balance the weight of the tool when the limb falls.
- Make a final cut close to trunk.

NOTE: For second and final cuts (from top of limb or branch), hold front cutting guide against the limb being cut. This will help steady the limb and make it easier to cut. Allow chain to cut for you; exert only light downward pressure. If you force the cut, damage to the bar, chain, or motor can result.

- Release the trigger as soon as the cut is completed.

Failure to follow proper cutting procedures will result in the bar and chain binding and becoming pinched or trapped in the limb. If this should happen:

- Stop the motor and disconnect from power supply.
- If the limb can be reached from the ground, lift the limb while holding the saw. This should release the “pinch” and free the saw.
- If the saw is still trapped, call a professional for assistance.

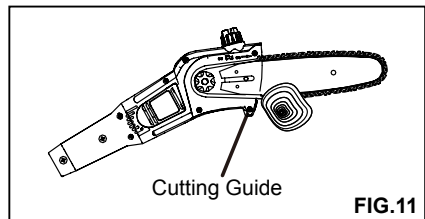
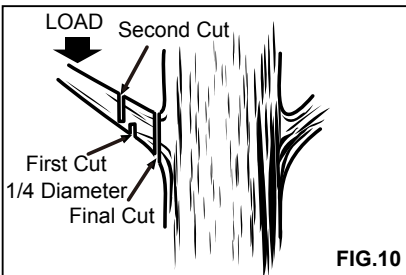

OPERATION

LIMBING AND PRUNING (FIG.12&13)

This unit is designed for trimming small branches and limbs up to 6" (15.2 cm) in diameter. For best results, observe the following precautions.

- Plan the cut carefully. Be aware of the direction in which the branch will fall.
- Branches may fall in unexpected directions. Do not stand directly under the branch being cut.
- The most typical cutting application is to position the unit at an angle of 60° or less, depending on the specific situation, as shown. As the angle of the pole saw shaft to ground increases, the difficulty of making the first cut (from the underside of limb) increases.
- Remove long branches in several stages.
- Cut lower branches first to allow the top branches more room to fall.
- Work slowly, keeping both hands on the saw with a firm grip. Maintain secure footing and balance.
- Keep the tree between you and the chain while limbing. Cut from side of tree opposite branch you are cutting.
- Do not cut from a ladder; this is extremely dangerous. Leave this operation for professionals.
- Do not make the flush cut next to the main limb or trunk until you have cut off the limb further out to reduce the weight. Following proper cutting procedures will prevent stripping the bark from the main member.
- Do not use the pole saw for felling or bucking.
- To prevent electrocution, do not operate within 50' (15 m) of overhead electrical lines.
- Keep bystanders at least 50' (15 m) away.

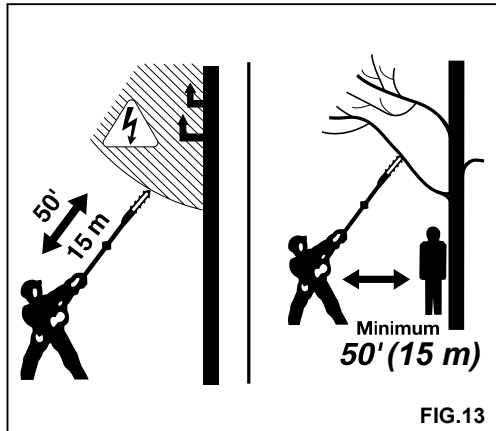
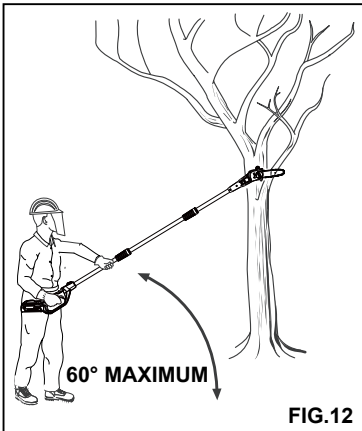

OPERATION

OPERATING THE POLE HEDGE TRIMMER

TIPS FOR OPTIMUM USE

- Start by trimming the top of the hedge. Slightly tilt the tool (up to 15° relative to the line of cut) so that the blade tips point slightly towards the hedge (FIG.14). This will cause the blades to cut more effectively. Hold the tool at the desired angle and move it steadily along the line of cut. The doublesided blade allows you to cut in either direction.
- In order to obtain a very straight cut, stretch a piece of string along the length of the hedge at the desired height. Use the string as a guideline, cutting just above it.
- In order to obtain flat sides, cut upwards with the growth. Younger stems move outwards when the blade cuts downwards, causing shallow patches in the hedge (FIG.15)
- Take care to avoid any foreign objects. Especially avoid hard objects such as metal wire and railings, as these could damage the blades.
- Regularly oil the blades.
- Trim hedges and shrubs with seasonal leaves (new leaves every year) in June and October.
- Trim evergreens in April and August.
- Trim conifers and other fast growing shrubs every six weeks from May until October.
- Trim hedges and shrubs with seasonal leaves (new leaves every year) in December and March.

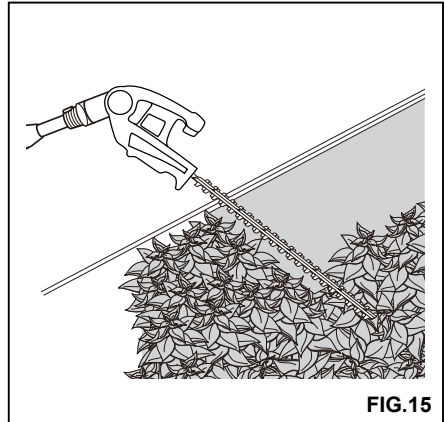
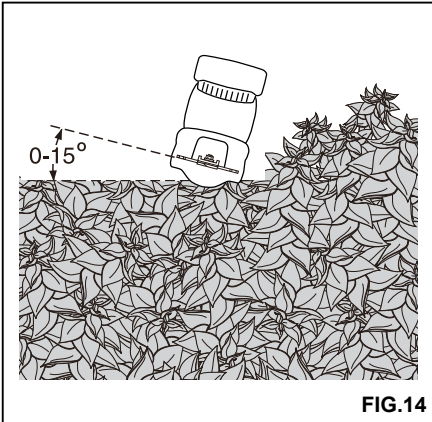

▲ WARNING

Keep hands away from blade. Contact with blade will result in serious personal injury.

MAINTENANCE

CLEANING MAINTENANCE AND STORAGE

Your tool has been designed to operate over a long period of time with a minimum of maintenance. Continuous satisfactory operation depends upon proper tool care and regular cleaning. Your charger does not require any maintenance apart from regular cleaning.

▲ W A R N I N G

Before performing any maintenance on the tool, remove the battery from the tool. Unplug the charger before cleaning it.

After use and before storage

- After use, carefully clean the blades. After cleaning, apply a film of light machine oil to prevent the blades from rusting.
- Regularly clean the ventilation slots in your tool using a soft brush or dry cloth.
- Regularly clean the motor housing using a damp cloth. Do not use any abrasive or solvent based cleaner.
- Make sure all switches are free of debris before and after use.

STORAGE

When storing or transporting the chain saw, always place the protective cover over the chain saw blade. When the tool will not be used for several months, ideally leave the battery connected to the charger. Otherwise proceed as follows:

- Fully charge the battery.
- Remove the battery from the tool.
- Store the tool and battery in a secure and dry location. The storage temperature must always remain in the range of 50°F to 104°F. Place the battery on a level surface. Before using the tool after prolonged storage, fully charge the battery again.

ENVIRONMENTALLY SAFE BATTERY DISPOSAL

The following toxic and corrosive materials are in the batteries used in this string trimmer battery pack: **Lithium-Ion, a toxic material.**



⚠ WARNING

All toxic materials must be disposed of in a specified manner to prevent contamination of the environment. Before disposing of damaged or worn out Lithium-Ion battery packs, contact your local waste disposal agency, or the local Environmental Protection Agency for information and specific instructions. Take the batteries to a local recycling and/or disposal center, certified for lithium-ion disposal.

⚠ WARNING

If the battery pack cracks or breaks, with or without leaks, do not recharge it and do not use. Dispose of it and replace with a new battery pack. **DO NOT ATTEMPT TO REPAIR IT!** To avoid injury and risk of fire, explosion, or electric shock, and to avoid damage to the environment:

- Cover the battery's terminals with heavy-duty adhesive tape.
 - DO NOT attempt to remove or destroy any of the battery pack components.
 - DO NOT attempt to open the battery pack.
 - If a leak develops, the released electrolytes are corrosive and toxic. DO NOT get the solution in the eyes or on skin, and do not swallow it.
 - DO NOT place these batteries in your regular household trash.
 - DO NOT incinerate.
 - DO NOT place them where they will become part of any waste landfill or municipal solid waste stream.
 - Take them to a certified recycling or disposal centre.
-

TROUBLESHOOTING

POLE HEDGE TRIMMER

PROBLEM	POSSIBLE CAUSE	SOLUTION
Tool will not start	Battery not installed properly	Check the battery installation
	Battery discharged	Fully charge the battery by following the instructions in the charger manual.
	Lock-off button not actuated	Pull back on the lock-off button before engaging the On/Off switch.
	Pole connections not properly tightened	Check the connections

POLE SAW

PROBLEM	POSSIBLE CAUSE	SOLUTION
Bar and chain running hot and smoking.	Check chain tension for overtightened condition. Bar and chain oil reservoir empty.	Tension chain. Refer to Chain Tension earlier in this manual. Check bar and chain oil reservoir.
Motor runs, but chain is not rotating.	Chain tension too tight. Check guide bar and chain assembly. Check guide bar and chain for damage.	Loosen chain. Refer to Chain Tension earlier in this manual. Refer to Replacing the Bar and Chain earlier in this manual. Inspect guide bar and chain for damage.

LIMITED WARRANTY



GREENWORKS hereby warrants this product, to the original purchaser with **proof of purchase**, for a period of three (3) years against defects in materials, parts or workmanship. GREENWORKS, at its own discretion will repair or replace any and all parts found to be defective, through normal use, free of charge to the customer. This warranty is valid only for units which have been used for personal use that have not been hired or rented for industrial/commercial use, and that have been maintained in accordance with the instructions in the owners' manual supplied with the product from new.

ITEMS NOT COVERED BY WARRANTY:

1. Any part that has become inoperative due to misuse, commercial use, abuse, neglect, accident, improper maintenance, or alteration; or
2. The unit, if it has not been operated and/or maintained in accordance with the owner's manual; or
3. Normal wear, except as noted below;
4. Routine maintenance items such as lubricants, blade sharpening;
5. Normal deterioration of the exterior finish due to use or exposure.

GREENWORKS HELPLINE (1 888 90WORKS):

Warranty service is available by calling our toll-free helpline, 9am to 5pm EST. at **1-888-909-6757 (1-888-90WORKS)**.

TRANSPORTATION CHARGES:

Transportation charges for the movement of any power equipment unit or attachment are the responsibility of the purchaser. It is the purchaser's responsibility to pay transportation charges for any part submitted for replacement under this warranty unless such return is requested in writing by GREENWORKS.

USA ADDRESS:

Greenworks Tools
P.O. Box 1238
Mooresville, NC 28115

EXPLODED VIEW

POLE HEDGE TRIMMER

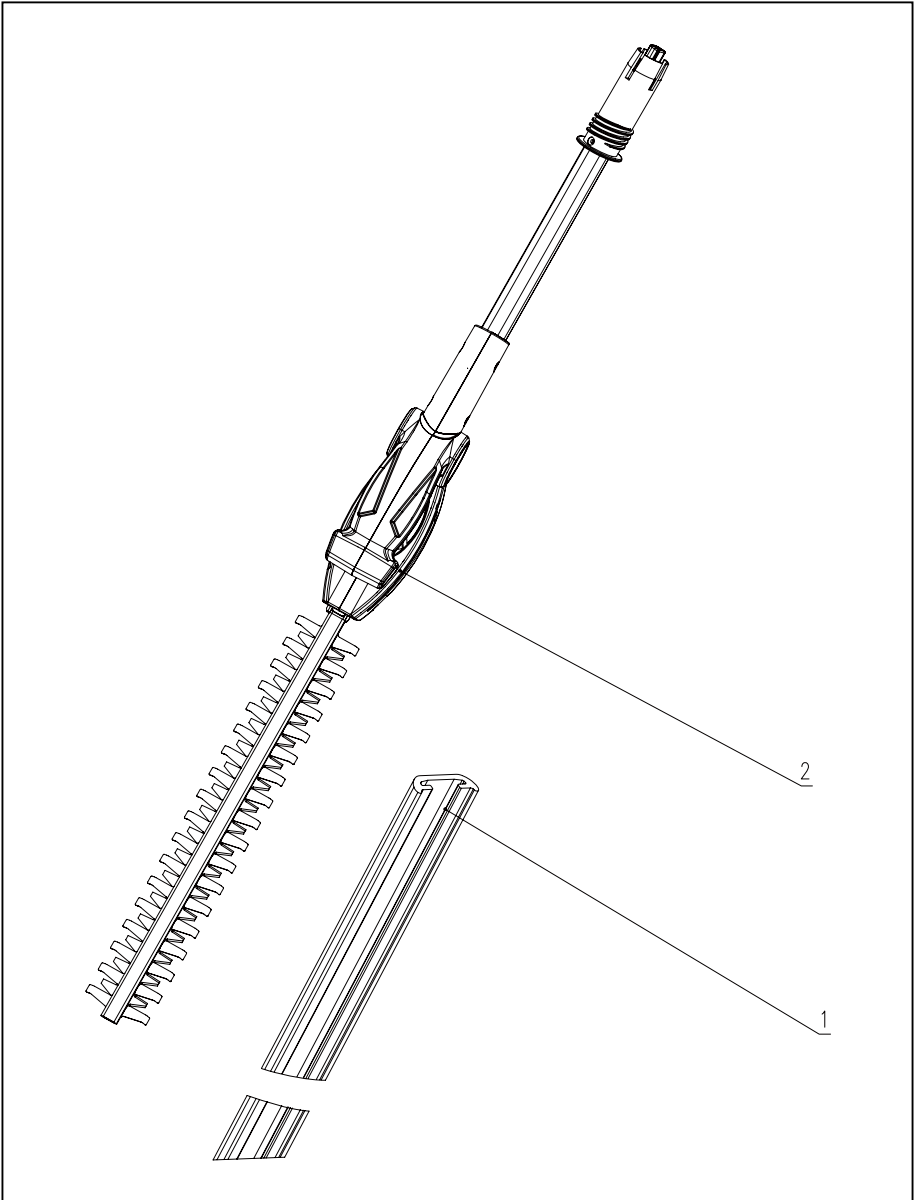

EXPLODED VIEW

POLE SAW

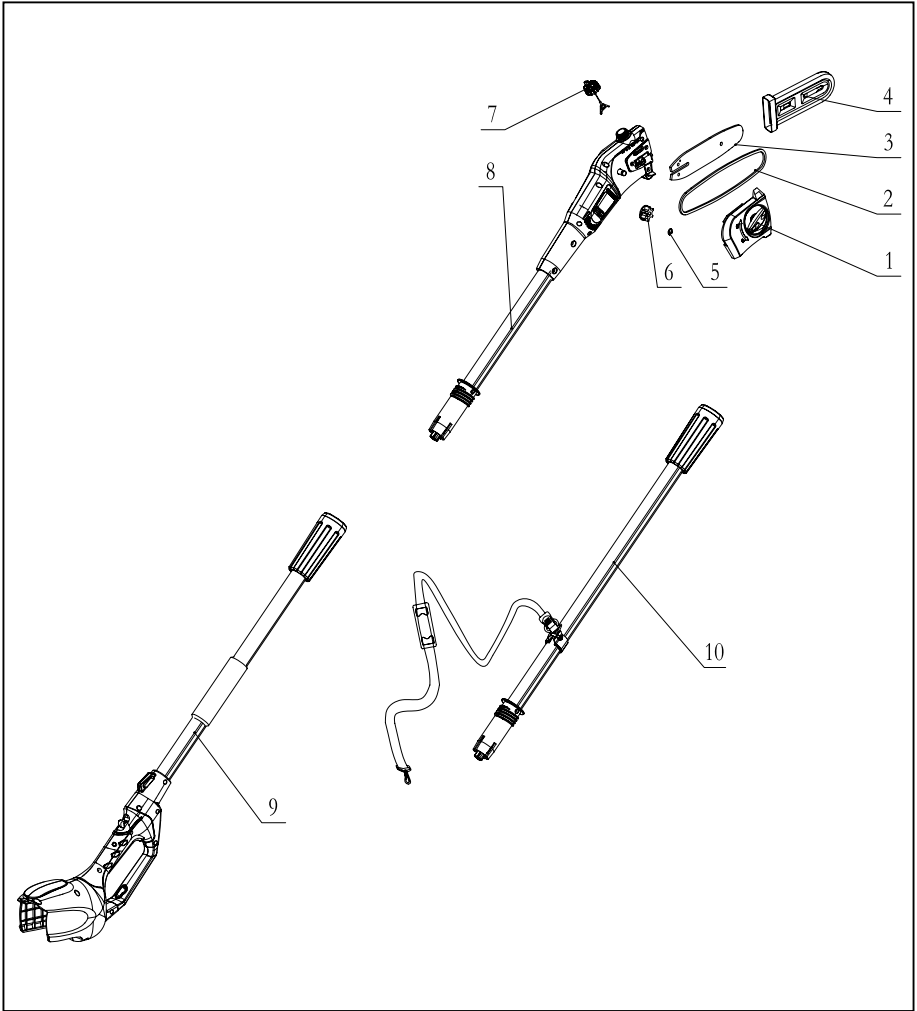

PARTS LIST

POLE HEDGE TRIMMER

Item No.	Part No.	Description	QTY
1	34110648	Blade Cover	1
2	31104258	Hedger	1

PARTS LIST

POLE SAW

Item No.	Part No.	Description	QTY
1	31111258	Side Cover Assembly	1
2	32901320	8" Chain	1
3	32902320-7	8" Guide Bar	1
4	34112320-2	Scabbard	1
5	3290875	Spring Φ 10	1
6	33902102-2	Sproket	1
7	31112258	Oil Tank Cap	1
8	31113258	Upper Pole Assembly	1
9	31103258	Handle Assembly	1
10	31102257	Middle Pole Assembly	1

greenworks

TOLL-FREE HELPLINE: 1-888-90WORKS (888.909.6757)

greenworks

PODADORA DE ALTURA Y CORTASETOS INALÁMBRICO DE 40V PSPH40B00

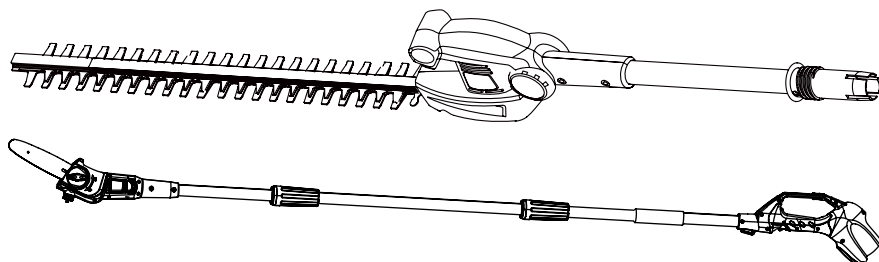

Manual Del Propietario

LÍNEA GRATUITA LÍNEA DE AYUDA: 1-888-90WORKS (888.909.6757)

www.GreenWorksTools.com

⚠ Antes de hacer funcionar esta herramienta, lea cuidadosamente todas las reglas de seguridad y las instrucciones.

CONTENIDOS

Contenidos.....	2
Especificaciones.....	3
Instrucción De Seguridad Importante	4
Símbolos.....	11
Conozca Su Cortasetos Y Podadora De Altura	13
Armado	14
Funcionamiento	19
Mantenimiento	23
Eliminación Segura De La Batería	24
Solución De Problemas	25
Garantía Limitada	26
Plano De Despiece	27
Lista De Piezas.....	29



ESPECIFICACIONES

DISPOSITIVO DE PODA

Tensión De Entrada	40 V DC
Velocidad De La Cadena Sin Carga	9.9 ±10% m/s
Longitud Máxima De Corte	8"
Capacidad Del Depósito De Aceite De La Cadena	50 ml
Sierra De Cadena	91PJ033X
Barra Guía	080NDEA318
Peso (sin batería)	8.38 lbs (3.8 kg)

DISPOSITIVO CORTASETOS

Tensión De Entrada	40 V DC
Velocidad Sin Carga	2,800 SPM
Longitud De La Cuchilla	20"
Distancia Entre Cuchillas	1"
Peso (sin batería)	9.57 lbs (4.34 kg)

INSTRUCCIÓN DE SEGURIDAD IMPORTANTE

⚠ A D V E R T E N C I A

Lea todas las advertencias de seguridad y todas instrucciones. El incumplimiento de las advertencias e instrucciones puede ocasionar descarga eléctrica, fuego o lesiones graves.

Guarde todas las advertencias e instrucciones para futuras consultas.

El término “herramienta eléctrica” empleado en todos los avisos de advertencia enumerados abajo se refiere a las herramientas eléctricas de cordón (alámbricas) y de baterías (inalámbricas).

1. SEGURIDAD EN EL ÁREA DE TRABAJO

- **Mantenga limpia y bien iluminada el área de trabajo.** Un área de trabajo mal despejada o mal iluminada propicia accidentes.
- **No utilice herramientas motorizadas en atmósferas explosivas, como las existentes alrededor de líquidos, gases y polvos inflamables.** Las herramientas eléctricas generan chispas que pueden encender el polvo y los vapores inflamables.
- **Mantenga alejados a los niños y circunstancias al maniobrar una herramienta eléctrica.** Toda distracción puede causar pérdida del control de la herramienta.

2. SEGURIDAD ELÉCTRICA

- **Evite el contacto del cuerpo con las superficies de objetos que estén haciendo tierra o estén conectados a ésta, como tuberías, radiadores, estufas y refrigeradores.** Existe un mayor riesgo de descargas eléctricas si el cuerpo está haciendo tierra.
- **No exponga las herramientas eléctricas a la lluvia ni a condiciones de humedad.** La introducción de agua en una herramienta eléctrica aumenta el riesgo de descargas eléctricas.
- **Si l'utilisation d'un outil électrique dans un endroit humide ne peut être évitée, utilisez une alimentation protégée par un dispositif différentiel à courant résiduel (RCD).**

3. SEGURIDAD PERSONAL

- **Permanezca alerta, preste atención a lo que esté haciendo y aplique el sentido común al utilizar herramientas eléctricas. No utilice la herramienta eléctrica si está cansado o se encuentra bajo los efectos de alguna droga, alcohol o medicamento.** Un momento de inatención al utilizar una herramienta eléctrica puede causar lesiones corporales serias.
- **Use equipo de seguridad. Siempre póngase protección ocular.** El uso de equipo de seguridad como mascarilla para el polvo, calzado de seguridad, casco y protección para los oídos en las circunstancias donde corresponda disminuye el riesgo de lesiones.
- **Evite un arranque accidental de la unidad. Asegúrese de que el interruptor esté en la posición de apagado antes de conectar la herramienta.** Portar las herramientas eléctricas con el dedo en el interruptor, o conectarlas con el interruptor puesto, propicia accidentes.
- **Retire toda llave o herramienta de ajuste antes de encender la herramienta eléctrica.** Toda llave o herramienta de ajuste dejada en una pieza giratoria de la herramienta eléctrica puede causar lesiones.
- **No realice sobreesfuerzos. Mantenga un equilibrio adecuado en todo momento.** En situaciones inesperadas, si está en una superficie nivelada podrá tener un mayor control de la herramienta.

INSTRUCCIÓN DE SEGURIDAD IMPORTANTE

- **Vístase adecuadamente. No vista ropas holgadas ni joyas. Mantenga el cabello, la ropa y los guantes alejados de las piezas móviles.** Las ropas holgadas, las joyas y el cabello largo pueden engancharse en las piezas móviles.
- **Si se suministran dispositivos para conectar mangueras de extracción y captación de polvo, asegúrese de que éstas estén bien conectadas y se usen correctamente.** La utilización de captador de polvo puede disminuir los peligros relacionados con el polvo.

4. EMPLEO Y CUIDADO DE LA HERRAMIENTA ELÉCTRICA

- **No fuerce la herramienta eléctrica. Utilice la herramienta eléctrica adecuada para cada trabajo.** La herramienta eléctrica adecuada efectúa mejor y de manera más segura el trabajo, si además se maneja a la velocidad para la que está diseñada.
- **No utilice la herramienta si el interruptor no enciende o no apaga.** Cualquier herramienta eléctrica que no pueda controlarse con el interruptor es peligrosa y debe repararse.
- **Desconecte la clavija del suministro de corriente o retire el paquete de baterías de la herramienta eléctrica, según sea el caso, antes de efectuarle cualquier ajuste, cambiarle accesorios o guardarla.** Tales medidas preventivas de seguridad reducen el riesgo de poner en marcha accidentalmente la herramienta.
- **Guarde las herramientas eléctricas desocupadas fuera del alcance de los niños y no permita que las utilicen personas no familiarizadas con las mismas o con estas instrucciones.** Las herramientas eléctricas son peligrosas en manos de personas no capacitadas en el uso de las mismas.
- **Preste servicio a las herramientas eléctricas. Revise para ver si hay desalineación o atoramiento de piezas móviles, ruptura de piezas o cualquier otra condición que pueda afectar el funcionamiento de la herramienta. Si está dañada la herramienta eléctrica, permita que la reparen antes de usarla.** Numerosos accidentes son causados por herramientas eléctricas mal cuidadas.
- **Mantenga las herramientas de corte afiladas y limpias.** Las herramientas de corte bien cuidadas y con bordes bien afilados, tienen menos probabilidad de atascarse en la pieza de trabajo y son más fáciles de controlar.
- **Utilice la herramienta eléctrica, los accesorios y brocas, hojas y cuchillas de corte, ruedas de esmeril, etc. de conformidad con estas instrucciones, tomando en cuenta las condiciones de trabajo y la tarea por realizar.** Si se utiliza la herramienta eléctrica para operaciones diferentes de las indicadas podría originar una situación peligrosa.

5. EMPLEO Y CUIDADO DE LA HERRAMIENTA DE BATERÍAS

- **Para uso solamente con la batería 29462, 29472, BAF721 y otras series BAF.**
- **Para uso solamente con el cargador 29482 y otras series CAF.**
- **Asegúrese de que el interruptor está en posición de apagado antes de insertar la batería.** Insertar la batería en herramientas encendidas puede provocar accidentes.
- **Sólo cargue el paquete de baterías con el cargador especificado por el fabricante.** Un cargador adecuado para un tipo paquete de baterías puede significar un riesgo de incendio si se emplea con un paquete de baterías diferente.
- **Utilice las herramientas eléctricas sólo con los paquetes de baterías específicamente indicados.** El empleo de paquetes de baterías diferentes puede presentar un riesgo de incendio.
- **Cuando no esté utilizándose el paquete de baterías, manténgalo lejos de otros objetos**

INSTRUCCIÓN DE SEGURIDAD IMPORTANTE

metálicos, como clips, monedas, llaves, clavos, tornillos o otros objetos metálicos, pequeños que puedan establecer conexión entre ambas terminales. Establecer una conexión directa entre las dos terminales de las baterías puede causar quemaduras o incendios.

- Si se maltratan las baterías, puede derramarse líquido de las mismas; evite todo contacto con éste. En caso de contacto, lávese con agua. Si el líquido llega a tocar los ojos, además busque atención médica. El líquido de las baterías puede causar irritación y quemaduras.
- No utilice una batería o apartado dañado o modificado. Las baterías dañadas o modificadas pueden comportarse de modo imprevisto que puede causar incendio, explosión o riesgo de lesión.
- No exponga ni las baterías ni el aparato al fuego ni a altas temperaturas. La exposición a temperaturas superiores a 130°C (266°F) puede provocar una explosión. La temperatura de 130 °C (266°F) equivale a 129°C (265°F).
- Siga todas las instrucciones de carga y no cargue la batería o aparato fuera del rango de temperaturas mencionado en las instrucciones. Cargar de forma inadecuada o con temperaturas fuera del rango especificados puede dañar la batería y aumentar el riesgo de incendio.
- Su producto debería ser reparado por personas cualificadas, que deberían utilizar únicamente piezas de repuesto idénticas. Esto garantizará la seguridad a la hora de utilizar el producto.
- No modifique y no intente reparar el aparato o la batería (según proceda) excepto lo indicado en las instrucciones para uso y mantenimiento.

6. PARA TODOS LOS APARATOS

- Evite los ambientes peligrosos. No utilice herramientas en lugares húmedos o mojados.
- No use a la lluvia.
- Mantenga a los niños alejados. Todos los visitantes deberán permanecer a una distancia prudencial de la zona de trabajo.
- Vístase adecuadamente. No use ropa holgada o joyas. Podrían quedar atrapados en las piezas móviles. Se recomienda el uso de guantes de goma y calzado sólido cuando se trabaje al aire libre. Use un protector que cubra el cabello para agarrarlo.
- Utilice gafas de seguridad. Utilice siempre una careta o mascarilla si se encuentra en una zona con mucho polvo.
- Uso correcto del aparato. No use el aparato para trabajos que no sean aquéllos para los que está diseñada.
- No toque las hojas de corte expuestas ni los filos de las hojas cuando agarre o sostenga el accesorio. (solo para cizallas para cortar la hierba y aparatos similares)
- No forzar el aparato. La tijera podadora hará un trabajo mejor y con menos probabilidad de riesgo de daños a la tasa para la que ha sido diseñada.
- Manténgase alerta. Esté atento siempre a lo que está haciendo. Utilice el sentido común. No utilice el aparato cuando esté cansado.
- Almacene el aparato sin utilizar en interiores. Cuando no esté en uso, los aparatos

INSTRUCCIÓN DE SEGURIDAD IMPORTANTE

deben guardarse en un lugar seco interior, bajo llave, fuera del alcance de los niños.

- **Dé mantenimiento con cuidado a le producto.** Mantenga afilado el filo de corte y límpielo para lograr un desempeño óptimo de la unidad y para reducir el riesgo de lesiones. Siga las instrucciones correspondientes al cambio y lubricación de accesorios. Inspeccione periódicamente el cordón de la producto, y si está dañado, permita que lo reparen en un establecimiento de servicio autorizado. Inspeccione periódicamente los cordones de extensión y reemplácelos si están dañados. Mantenga los mangos secos, limpios y sin aceite ni grasa.
- **Compruebe que no haya piezas dañadas.** Antes de utilizar el aparato, la protección o cualquier pieza que esté dañada debería comprobarse cuidadosamente para determinar que funciona correctamente y que realiza sus funciones. Compruebe la alineación y el acoplamiento de las piezas móviles, la rotura de piezas, el montaje y cualquier otro problema que pueda afectar a su funcionamiento. Un protector u otra pieza que esté dañada debería ser reparada o reemplazada por un Centro de servicio autorizado a menos que se indique otra cosa en el manual.

7. SERVICIO

- **Permita que un técnico de reparación calificado preste servicio a la herramienta eléctrica, y sólo con piezas de repuesto idénticas.** De esta manera se mantiene la seguridad de la herramienta eléctrica.

ADVERTENCIAS DE SEGURIDAD DEL CORTASETOS DE ALTURA

- **Mantenga todas las partes del cuerpo alejadas de la hoja de corte.** No retire material cortado ni sujete material por cortar mientras estén moviéndose las hojas. Asegúrese de apagar la máquina cuando retire el material atascado. La hoja de corte continúa girando por inercia después de apagarse la unidad. Un momento de inatención al utilizar una podadora de setos puede causar lesiones corporales serias.
- **Transporte la podadora de setos del mango con la hoja de corte apagada.** Un manejo apropiado de la podadora de setos reduce la posibilidad de que haya lesiones producidas por las hojas de corte.
- **Cuando transporta o almacena la podadora de setos siempre coloque la cubierta sobre la hoja de la máquina.**
- **Coloque la máquina encendida en superficies firmes y aisladas únicamente, porque la hoja de corte puede entrar en contacto con cables ocultos o con el cable propio.** Las hojas de corte que entren en contacto con un cable "con carga" puede hacer que la electricidad se transmita a las piezas metálicas expuestas de la herramienta eléctrica y puede provocar una descarga eléctrica en el operador.
- **Utilice ambas manos para trabajar con la podadora de setos.** Si utiliza una sola mano puede perder el control y terminar en lesiones corporales serias.
- **Antes de encender la podadora de setos, asegúrese de que la hoja no esté en contacto con ningún objeto.**
- **Apague la unidad, retire el paquete de baterías y asegúrese de que se haya detenido la hoja antes de poner en reposo la unidad.**
- **Siempre detenga el motor al retardar un corte o al caminar de un lugar donde esté cortando a otro.**
- **Mantenga la unidad libre de recortes de césped y otros materiales.** Pueden alojarse en las hojas de corte.

INSTRUCCIÓN DE SEGURIDAD IMPORTANTE

- **Guarde la unidad dentro de un lugar seco, ya sea bajo llave o en lo alto para evitar el uso no autorizado y daños a la misma. Mantenga la unidad fuera del alcance de los niños y de personas sin capacitación.**
- **PELIGRO - Garder les mains à l'écart des lames.**
- **Coloque de nuevo la cubierta de la hoja cuando no tenga en uso la unidad.**
- **Nunca moje ni rocíe con agua ni con ningún otro líquido la unidad.** Mantenga secos, limpios y sin basura los mangos. Limpie la unidad después de usarla; vea el apartado Instrucciones para guardar la unidad.
- **Mantenga asegurada la unidad mientras la transporta.**
- **Las herramientas de baterías no necesitan conectarse a una toma de corriente; por lo tanto, siempre están en condiciones de funcionamiento. Esté consciente de los posibles peligros incluso si no está encendida la unidad.**
- **Sólo uso con mango y protección ensamblado apropiadamente podadora de setos.** El uso del podadora de setos sin el protección o el mango apropiados proporcionados puede tener como resultado herida personal grave.
- **Mantenga la cable alejadas de las hojas.** Durante el funcionamiento el cable puede ser ocultado en arbustos y puede ser cortado accidentalmente por la hoja.

ADVERTENCIAS DE SEGURIDAD DE LA PODADORA DE ALTURA

- **El contragolpe es una reacción peligrosa de la herramienta que puede ocasionar lesiones serias. El contragolpe ocurre cuando la cadena en movimiento hace contacto con un objeto en la parte superior de la punta de la barra, o cuando la madera se cierra y pellizca la cadena en el punto de corte.** El contacto de la parte superior de la punta de la barra con la madera puede causar que la cadena se clave en el material y se detenga instantáneamente. El resultado es una reacción súbita en dirección inversa, la cual lanza la barra guía hacia arriba y hacia atrás, en la dirección donde se encuentra el operador. Si resulta pellizcada la cadena en la parte superior de la barra guía, ésta puede impulsarse rápidamente hacia atrás, hacia el operador, lo cual puede causar una pérdida de control y posibles lesiones graves. No dependa exclusivamente de los dispositivos de seguridad incorporados en el producto. Con un conocimiento básico del contragolpe de la sierra, puede reducir o incluso eliminar el elemento sorpresa. La sorpresa súbita contribuye a los accidentes.
- **No utilizar cerca de tendidos eléctricos.** Esta unidad no ofrece protección contra descargas eléctricas en caso de contacto con tendidos eléctricos aéreos. Consulte las normativas locales para conocer las distancias de seguridad con respecto a tendidos eléctricos aéreos y asegúrese de que el lugar de trabajo es seguro antes de utilizar la podadora de altura.
- **La sierra de pértiga sólo debe emplearse para cortar madera. Nunca utilice para cortar de materiales de construcción que no sean madera.**
- **Asegúrese de que no haya obstrucciones en el área donde esté cortando.** No permita que la punta de la barra guía entre en contacto con ningún tronco, rama, cerca, o cualquier otra obstrucción al estar operando la sierra. Tenga un sendero planeado de la retirada.
- **Mantenga todo el cuerpo alejado de la motosierra. Asegúrese de que el interruptor está apagado cuando limpie el material atascado.** La sierra de cadena sigue moviéndose después de apagar el interruptor. Un momento de descuido mientras se utiliza la podadora en altura puede provocar lesiones corporales graves.

INSTRUCCIÓN DE SEGURIDAD IMPORTANTE

- **Traslade la podadora en altura por el asa con la sierra de cadena detenida. Al transportar o almacenar la podadora en altura, coloque siempre la cubierta de la sierra de cadena.** Un manejo adecuado de la podadora en altura reducirá las posibles lesiones corporales provocadas por la sierra de cadena.
- **Sostenga la podadora en altura solamente con las superficies aisladas, ya que la motosierra puede tener cables ocultos en su propio cable.** Si la sierra de cadena entra en contacto con un cable bajo tensión podría transmitir esa tensión a las piezas metálicas expuestas de la podadora en altura y el operario podría recibir una descarga eléctrica.
- **Mantenga el cable fuera de la zona de corte.** Durante la operación, el cable puede estar oculto en los arbustos, lo que podría provocar que la sierra lo cortase de forma accidental.
- **No utilice la podadora en altura con condiciones meteorológicas adversas, especialmente si existe riesgo de caída de rayos.** Así se reduce el riesgo de alcance por rayo.
- **Para reducir el riesgo de electrocución, nunca debe ser utilizado cerca de líneas de electricidad.** El contacto o la proximidad de redes eléctricas puede causar lesiones graves, descargas eléctricas e incluso la muerte.
- **Emplee siempre ambas manos cuando utilice la podadora en altura.** Para evitar una pérdida de control, la podadora de altura se debe sujetar con las dos manos.
- **Emplee siempre protección de la cabeza cuando utilice la podadora en altura por encima de la misma.** La caída de restos puede provocar lesiones corporales graves.
- **Al recoger o sostener la unidad no sujete las hojas de corte expuestas ni los filos de corte.**
- **Para protegerse de una posible electrocución, no trabaje a menos de 15 metros (50 pies) de cables eléctricos aéreos.**
- **Antes de arrancar el motor, asegúrese de que no esté tocando ningún objeto la cadena.**
- **Para protegerse contra ramas que caen, no se pare directamente debajo de la rama que se esté cortando. Esta unidad no debe sostenerse a un ángulo superior a 60° sobre el nivel del suelo.**
- **Apague el motor y asegúrese de que el aditamento de corte se haya detenido antes de dejar la unidad en reposo.**
- **No opere el vio con una mano! La herida grave al operario, a los ayudantes, a los espectadores, o a cualquier combinación de estas personas puede los resultados de una operación de mano.** Esto vio destinado para el uso a dos manos.
- **Tenga extrema precaución al cortar broza pequeña y árboles jóvenes, ya que el material delgado puede atraparse en la cadena de la sierra y puede latigear hacia usted o desequilibrarlo.**
- **Al cortar una rama que esté bajo tensión, esté alerta al impulso de regreso de la misma, de manera que no le pegue cuando se libere la tensión presente en las fibras de la madera.**
- **Para evitar un arranque accidental, nunca traslade la sierra de setos con el dedo en el interruptor mientras esté conectada. Asegúrese de que el interruptor esté en la posición de apagado antes de conectar la clavija.**

INSTRUCCIÓN DE SEGURIDAD IMPORTANTE

⚠ A D V E R T E N C I A

Use solamente con el mango y la protección adecuadamente montados en el cortasetos. El uso del cortasetos sin la protección adecuada o el mango puede resultar en lesiones graves.

⚠ A D V E R T E N C I A (PROPUESTA 65)

Algo del polvo provocado por las lijas, sierras, trituradoras y taladros eléctricos, y otras actividades de construcción Contiene químicos reconocidos como causantes de cáncer y defectos congénitos u otros daños en el aparato reproductivo. Algunos ejemplos de estos químicos son:











- Plomo de pinturas con base de plomo
- Sílice cristalina de ladrillos, cemento y otros productos de mampostería
- Arsénico y cromo de madera tratada con químicos.

El riesgo que corre a la exposición de estos químicos varía dependiendo de la frecuencia con que realiza estos tipos de trabajos. Para reducir la exposición a estos químicos: trabaje en un área bien ventilada y con el equipamiento de seguridad aprobado, como por ejemplo máscaras especialmente diseñadas para filtrar las partículas microscópicas.

GUARDAR ESTAS INSTRUCCIONES



SÍMBOLOS

Es posible que se empleen en este producto algunos de los siguientes símbolos. Le suplicamos estudiarlos y aprender su significado. Una correcta interpretación de estos símbolos le permitirá utilizar mejor y de manera más segura el producto.

SÍMBOLO	NOMBRE	DENOMINACIÓN/EXPLICACIÓN
V	Volts	Voltaje
A	Amperios	Corriente
Hz	Hertz	Frecuencia (ciclos por segundo)
W	Watt	Potencia
min	Minutos	Tiempo
~	Corriente alterna	Tipo de corriente
—	Corriente continua	Tipo o característica de corriente
	Lea el manual del operador	Para reducir el riesgo de lesiones, el usuario debe leer y comprender el manual del operador antes de usar este producto.
	Alerta de seguridad	Precauciones para su seguridad.
	Cuchillas con filo	Mantenga las manos alejadas de las hojas afiladas móviles.
	Alerta de condiciones húmedas	No exponga la unidad a la lluvia ni la use en lugares húmedos.
	Utilice protección ocular y auditiva	Cuando use este equipo, utilice protección ocular que cumpla con la norma ANSI Z87.1, así como protección auditiva.
	Portez protection pour la tête	Portez un casque de sécurité approuvé pour protéger votre tête.
	Guantes	Cuando maneje la sierra y la hoja de corte, póngase guantes protectores no deslizantes para uso pesado.
	Calzado de seguridad	Cuando utilice este equipo póngase calzado de seguridad antideslizante.
	Rebote	Cualquier objeto lanzado puede rebotar y producir lesiones personales o daños físicos.
	Evite las cables eléctricos/ Mantenga alejadas a las personas presentes	¡PELIGRO! ¡Riesgo de electrocución! No trabaje a menos de 15 m (50 pies) de cables eléctricos. Mantenga a los circunstantes a una distancia mínima de 15 m (50 pies)
	Peligro de electrocución	Mantener una distancia de seguridad de al menos 10 m con los cables aéreos.

SÍMBOLOS

Las siguientes palabras de señalización y sus significados tienen el objeto de explicar los niveles de riesgo relacionados con este producto.

SÍMBOLO	SEÑAL	SIGNIFICADO
	PELIGRO	Indica una situación peligrosa inminente, la cual, si no se evita, causará la muerte o lesiones serias.
	ADVERTENCIA	Indica una situación peligrosa posible, la cual, si no se evita, podría causar la muerte o lesiones serias.
	PRECAUCIÓN	Indica una situación peligrosa posible, la cual, si no se evita, podría causar lesiones menores o leves.
	PRECAUCIÓN	(Sin el símbolo de alerta de seguridad) Indica una situación que puede producir daños materiales.

CONOZCA SU CORTASETOS Y PODADORA DE ALTURA

L'utilisation sécuritaire de ce produit exige une compréhension des renseignements figurant sur l'outil et contenus dans ce manuel d'utilisation ainsi qu'une bonne connaissance du projet que vous entreprenez. Avant d'utiliser ce produit, familiarisez-vous avec toutes ses caractéristiques et les règles de sécurité.

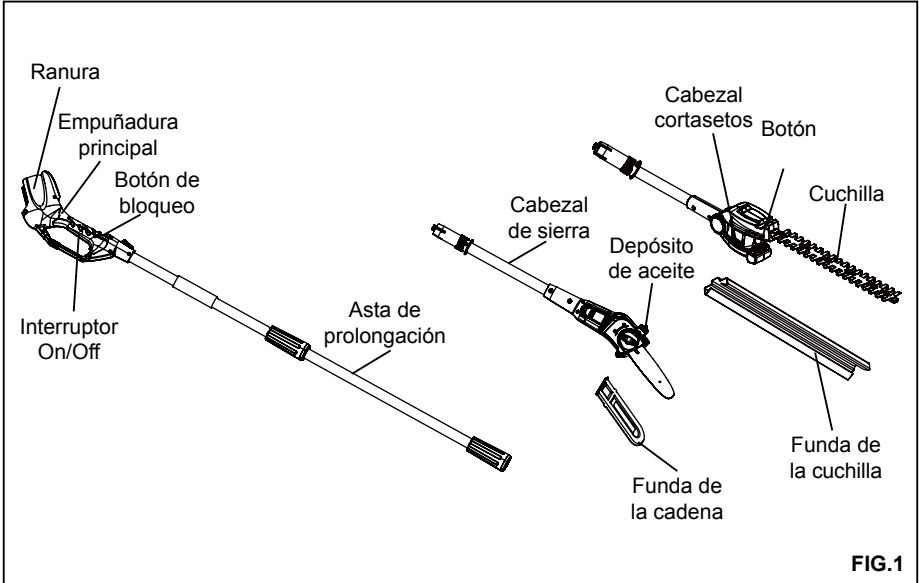

⚠ ADVERTENCIA

Si falta o está dañada alguna pieza, no utilice este producto hasta tenerlas todas completas. Le fait d'utiliser ce produit même s'il contient des pièces endommagées ou s'il lui manque des pièces peut entraîner des blessures graves.

⚠ ADVERTENCIA

No intente modificar este producto ni hacer accesorios no recomendados para la misma. Cualquier alteración o modificación constituye maltrato, el cual puede causar una condición peligrosa, y como consecuencia posibles lesiones corporales serias.

ARMADO

⚠ ADVERTENCIA

Antes del montaje, extraiga la batería de la herramienta.

MONTAJE Y DESMONTAJE DE LA BATERÍA (FIG.2)

- Para montar la batería (1), alinéela con la ranura (3) de la herramienta. Deslice la batería por la ranura y encájela en su alojamiento.
- Para desmontar la batería, presione el pulsador de desenganche (2) y tire para extraerla de la ranura.

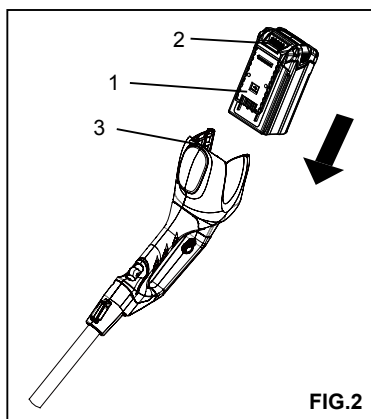

⚠ ADVERTENCIA

Para evitar la puesta en marcha involuntaria, desmonte la batería y compruebe que la funda de la cadena esté montada en la sierra antes de iniciar cualquier tipo de operación. El incumplimiento de esta norma puede causar lesiones graves.

ABASTECIMIENTO DE LUBRICANTE PARA LA BARRA Y LA CADENA (FIG.3)

Use lubricante para barra y cadena. Está diseñado para las cadenas y los sistemas de lubricación de las mismas, y está formulado para desempeñarse en una amplia gama de temperaturas sin requerir ninguna dilución.

- Retire la tapa del tanque de aceite de la cadena.
- Cuidadosamente vierta el aceite para la barra y la cadena en el tanque correspondiente.
- Limpie el aceite sobrante.
- Revise el tanque de aceite y llénelo si no tiene aceite.
- Repita el proceso según sea necesario.

NOTA: Esta podadora de altura no trae añadido de fábrica el aceite para la barra y la cadena. También hay que comprobar el nivel cada 20 minutos de uso y rellenar cuando sea necesario. No use aceite sucio, usado o contaminado de ninguna forma. Puede dañarse la barra o la

ARMADO

cadena. Es normal que el aceite se escurra de la sierra cuando no está ésta en uso. Para evitar el escurrimiento, vacíe el tanque de aceite cada vez después de usar la unidad y después póngalo a funcionar durante un minuto. Al guardar la unidad durante un largo período de tiempo (tres meses o más), asegúrese de lubricar ligeramente la cadena; de esta manera se evita la oxidación de la cadena y de la rueda dentada de la barra.

ADVERTENCIA

Para conservar los recursos naturales, recicle o deseche apropiadamente el aceite. Pida a la agencia local de desechos información acerca de las opciones disponibles para reciclaje y desecho.

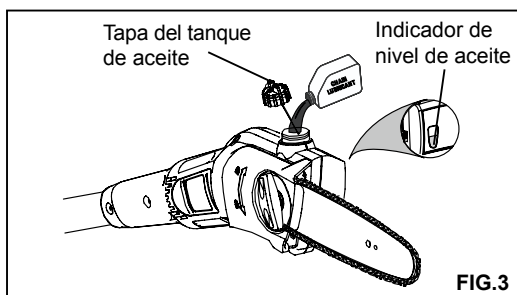

DISPOSITIVO DE PODA

MONTAJE DEL DISPOSITIVO DE PODA (FIG.4)

El cabezal de la sierra se puede montar directamente en la empuñadura para alcanzar el radio de acción estándar.

- Alinee la ranura de la parte externa del extremo de acoplamiento de la empuñadura (4) con la lengüeta de la parte interna del extremo de acoplamiento del cabezal de la sierra (5). Encaje el cabezal de la sierra (5) en la empuñadura (4).
- Deslice el collarín (6) hacia arriba y gírelo hacia la izquierda para apretarlo a fondo. ¡Atención! Controle de manera periódica el apriete de los empalmes.

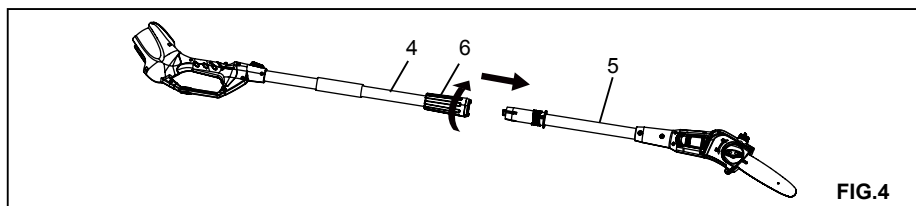

PROLONGACIÓN DE LOS DISPOSITIVOS DE PODA Y CORTASETOS (FIG.5)

La longitud máxima se puede alcanzar introduciendo el asta de prolongación (9) entre el cabezal de la sierra (8) y el mango (7).

ARMADO

- Alinee la ranura de la parte externa del extremo de acoplamiento de la empuñadura (7) con la lengüeta de la parte interna del extremo de acoplamiento del asta de prolongación (9).
- Encaje el asta de prolongación (9) en la empuñadura (7).
- Deslice el collarín hacia arriba y gírelo hacia la izquierda para apretarlo a fondo.
- Alinee la ranura de la parte externa del extremo de acoplamiento del asta de prolongación (9) con la lengüeta de la parte interna del extremo de acoplamiento del cabezal de la sierra (8).
- Encaje el cabezal de la sierra (8) en el asta de prolongación (9).
- Deslice el collarín hacia arriba y gírelo hacia la izquierda para apretarlo a fondo.

⚠ ADVERTENCIA

Controle de manera periódica el apriete de los empalmes.

DESMONTAJE DEL DISPOSITIVO DE PODA (FIG.5)

Cuando el asta de prolongación (9) está instalada, es necesario desmontar en primer lugar el dispositivo de poda.

- Para desmontar el dispositivo de poda (8), apoye la empuñadura (7) en el suelo, afloje el collarín y desmonte el cabezal.

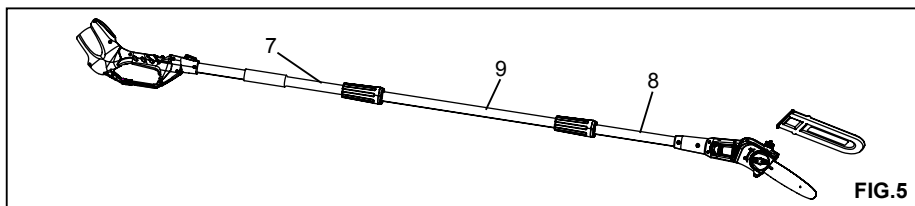

ARMADO

TENSIÓN DE LA CADENA (FIG.6)

La cadena se alarga durante el uso, compruebe con frecuencia la tensión y restablézcala si es necesario. No tense la cadena si está caliente ya que las cadenas se acortan al enfriarse; si lo hace, la cadena, la barra y la sierra pueden dañarse.

 <p>1. Libere la tensión de la cadena girando el tornillo de ajuste de tensión, situado detrás de la barra de cadena, hacia la izquierda.</p>	 <p>2. Afloje la perilla de bloqueo.</p>	 <p>3. Retire la cubierta.</p>
 <p>4. Ahora puede retirar la barra y la cadena levantándolas del cuerpo principal de la sierra y soltando la cadena del piñón.</p>	 <p>5. Ahora puede limpiar la sierra de pértiga con un cepillo y/o un trapo o eliminar el serrín y el aceite.</p>	 <p>6. Para volver a colocar la barra y la cadena, forme un bucle con la cadena sobre el piñón y coloque la barra en contra la ranura central de alineación.</p>
 <p>7. Asegúrese de que el bloque de ajuste se encuentra en el orificio de tensado de la barra de cadena.</p>	 <p>8. Hasta que el bloque de goma y la barra de la cadena no tienen aceite, puesto que esto ayuda a mantener la tensión en la cadena.</p>	 <p>9. Vuelva a colocar la cubierta lateral y la perilla de bloqueo, pero no la apriete.</p>
 <p>10. Gire el tornillo de ajuste de tensión hacia la derecha con un destornillador.</p>	 <p>11. Apriete hasta que haya suficiente juego para que pueda retirarse la cadena de la barra, pero no tanto como para que las guías puedan salirse de la barra.</p>	 <p>12. Una vez tenga la tensión correcta, apriete completamente el botón de bloqueo.</p>

FIG.6

ARMADO

DISPOSITIVO CORTASETOS

MONTAJE DEL DISPOSITIVO CORTASETOS (FIG.7)

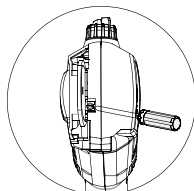
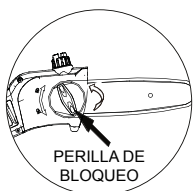
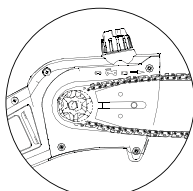
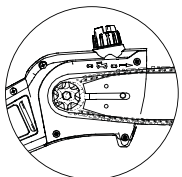
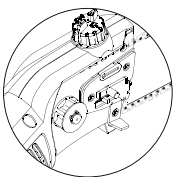
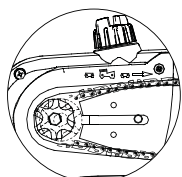
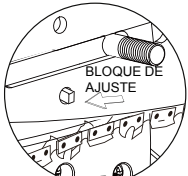
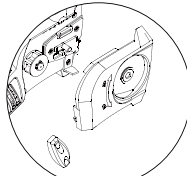
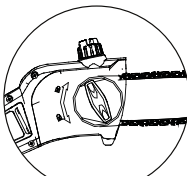
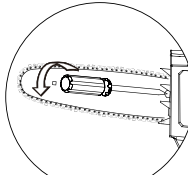
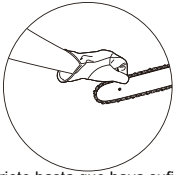
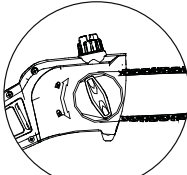
- Alinee la flecha del extremo de la empuñadura principal (10) con la flecha del cabezal cortasetos (11).
- Encaje el cabezal cortasetos (11) en la empuñadura (10) de manera que alcance la línea roja.
- Apriete el bloqueo de la leva del cabezal cortasetos.

⚠ A D V E R T E N C I A

Controle de manera periódica el apriete de los empalmes.

DESMONTAJE DEL DISPOSITIVO CORTASETOS (FIG.7)

Apoye la empuñadura (10) en el suelo, afloje el bloqueo de la leva del dispositivo cortasetos, presione el pulsador de bloqueo y extraiga el dispositivo cortasetos (11).

REGULACIÓN DEL ÁNGULO DEL DISPOSITIVO CORTASETOS (FIG.8)

El dispositivo cortasetos se puede girar 105° y bloquear en 7 posiciones distintas.

- Pulse el botón regulador.
- Mientras pulsa el botón regulador, mueva el cabezal hacia delante o hacia atrás.
- Una vez que el cabezal esté en la posición pretendida, suelte el botón regulador.

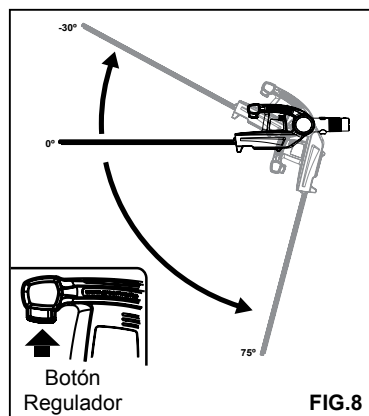
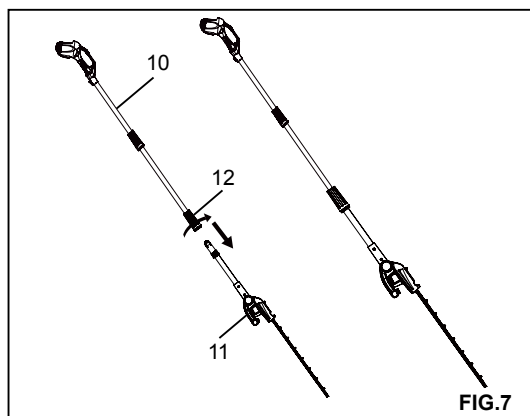

FUNCIONAMIENTO

⚠ A D V E R T E N C I A

Deje funcionar la herramienta al régimen de velocidad adecuado. No ejerza excesiva fuerza.

CARGA DE LA BATERÍA

Cargue la batería antes de utilizarla por primera vez y siempre que no genere la potencia suficiente para que la herramienta efectúe los mismos cortes que antes completaba con facilidad. La batería se puede calentar durante el proceso de carga y no es indicio de anomalía.

⚠ A D V E R T E N C I A

No cargue la batería cuando la temperatura ambiente no alcance los 45 °F o supere los 104 °F. La temperatura ideal de carga es 75 °F aproximadamente.

NOTA: El cargador no carga la batería si la temperatura de la celda no alcanza los 45 °F o supera los 104 °F. Es necesario dejar la batería montada en el cargador para que el proceso de carga se inicie en automático cuando la celda alcanza una temperatura incluida en el campo de valores especificados.

ENCENDIDO Y APAGADO (FIG.9)

Para garantizar una mayor seguridad, esta herramienta incorpora un sistema doble de encendido. Este sistema impide el encendido involuntario de la herramienta.

ENCENDIDO

- Desplace hacia atrás el pulsador de bloqueo (14) con el pulgar y al mismo tiempo presione el interruptor on/off (13).
- Suelte el pulsador de bloqueo (14).

APAGADO

- Suelte el interruptor on/off (13).

⚠ A D V E R T E N C I A

No intente bloquear el interruptor en la posición de encendido.

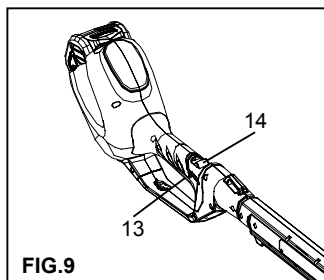

FUNCIONAMIENTO

FUNCIONAMIENTO DE LA PODADORA DE ALTURA

PREPARACIÓN PARA EL CORTE

- Póngase guantes antideslizantes para lograr la máxima capacidad de sujeción y protección.
- Mantenga una sujeción adecuada de la sierra siempre que esté funcionando el motor. Con la mano derecha sujete firmemente el mango posterior mientras sujeta firmemente el mango delantero con la izquierda.
- Sujete la sierra firmemente con ambas manos. Siempre mantenga la mano izquierda en el mango del frente y la mano derecha en el mango posterior, de manera que su cuerpo quede a la izquierda del plano de la cadena. Nunca use sujete la unidad a zurdas (con la posición de las manos intercambiada), ni con el cuerpo en ninguna postura que pueda colocar el mismo o el brazo a través del plano de la cadena.
- Nunca se pare directamente abajo de la rama que va a cortar.
- Asegúrese de que esté bien apretada la casquillos antes de utilizar el equipo; verifique periódicamente el aprieta de los mismos durante el uso para evitar lesiones graves.

PROCEDIMIENTO BÁSICO DE CORTE (FIG.10&11)

Siga los pasos descritos abajo para evitar dañar la corteza del árbol o arbusto. No realice un movimiento de vaivén como en el aserrado.

- Primero efectúe un corte superficial (1/4 del diámetro de la rama) en el lado inferior de la rama, cerca de la rama progenitora o del tronco.
- Realice el segundo corte en el lado superior de la rama, por el lado exterior del primer corte con respecto al tronco. Continúe el corte a través de la rama, hasta que se separe del árbol. Está preparado para equilibrar el peso de la herramienta cuando se caiga la rama.
- Efectúe el corte final cerca del tronco.

NOTA: Para los cortes segundo y final (por la parte superior de la rama), sostenga la guía de corte del frente contra la rama que se está cortando. Esto ayuda a evitar que se mueva la rama y facilita el corte. Permita que la cadena efectúe el corte; sólo aplique una leve presión hacia abajo. Si fuerza el corte, puede dañares la barra, la cadena o el motor.

- Suelte el gatillo tan pronto como se termine el corte.

Si no se sigue el procedimiento correcto de corte, la barra y la cadena se atorán y quedan pellizcadas o atrapadas en la rama. Si sucede esto:

- Apague el motor y desconecte la clavija de la fuente de corriente.
- Si la rama se puede alcanzar desde el suelo, levante la rama mientras se sostiene el sierra. De esta manera se afloja el "pellizcamiento" y se libera la sierra.
- Si la sierra aún sigue atorada, solicite la ayuda de un profesional.

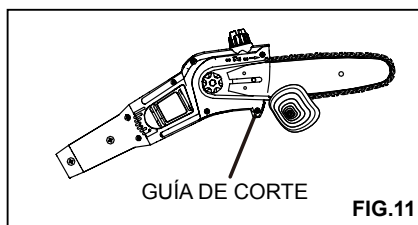
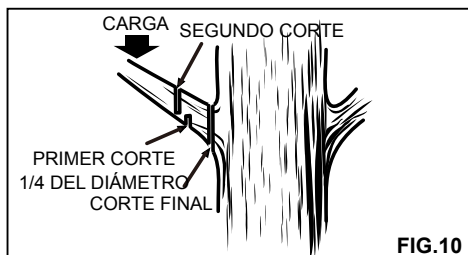

FUNCIONAMIENTO

DESRAMADO Y PODA (FIG.12&13)

Esta unidad se diseñó para podar pequeñas ramas hasta de 152 mm (6 pulg.) de diámetro. Para obtener mejores resultados, observe las siguientes precauciones.

- Planifique cuidadosamente el corte. Tenga en cuenta la dirección en que caerá la rama.
- Las ramas pueden caer en direcciones inesperadas. No se pare directamente bajo la rama que esté cortando.
- El corte más común es colocando la unidad a un ángulo de 60° o menos, según cada situación en particular, como se demuestra. Conforme aumenta el ángulo del brazo de la sierra con respecto al suelo, aumenta la dificultad para efectuar el primer corte (por la parte inferior de la rama).
- Corte en varias etapas las ramas largas.
- Corte primero las ramas inferiores para dar más espacio para la caída de las ramas superiores.
- Trabaje lentamente, manteniendo ambas manos en la sierra y sujetándola firmemente. Mantenga bien apoyados los pies y bien equilibrado el cuerpo.
- Mantenga el árbol entre usted y la cadena mientras realice el desramado. Corte la rama desde el lado opuesto del árbol.
- No realice tareas de corte subido en una escalera, ya que es extremadamente peligroso. Deje tal operación a los profesionales.
- No realice el corte de una rama junto a la rama o tronco de donde sale, sino hasta que haya recortado la primera para reducir el peso de la misma. Si se siguen los procedimientos de corte correctos se evita desprender la corteza del miembro progenitor.
- No utilice la sierra para tala ni para tronzar.
- Para protegerse de una posible electrocución, no trabaje a menos de 15 m (50 pies) de cables eléctricos aéreos.
- Mantenga a los circunstantes a una distancia mínima de 15 m (50 pies).

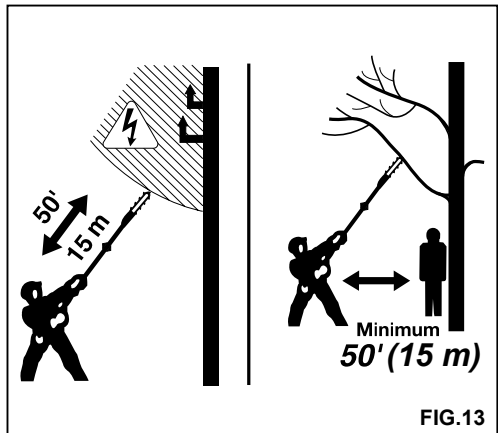
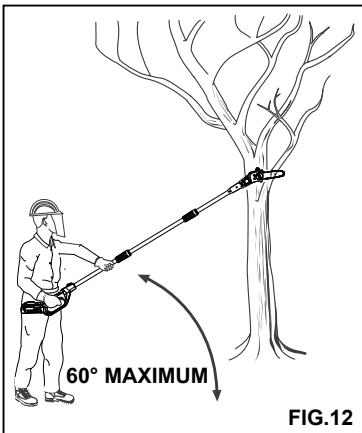

FUNCIONAMIENTO

EL FUNCIONAMIENTO DE LA PODADORA DE ALTURA

CONSEJOS DE USO

- Empiece a cortar por la parte superior del seto. Inclíne ligeramente la herramienta (aproximadamente 15° en relación de la línea de corte) de manera que la punta de las cuchillas esté orientada hacia el seto (FIG.14). De esta forma, las cuchillas efectuarán el corte de manera más eficaz. Sujete la herramienta con la inclinación deseada y desplácela a lo largo de la línea de corte. Las cuchillas de ambos lados permiten cortar en ambos sentidos.
- Para obtener un corte recto, extienda una cuerda a lo largo del seto a la altura deseada. Utilice la cuerda como guía para cortar el seto a unos centímetros por encima de ella.
- Para obtener lados uniformes, corte hacia arriba en la dirección del crecimiento. Los brotes se desplazan hacia el exterior si la cuchilla corta hacia abajo y ello genera zonas vacías en el seto (FIG.15).
- Evite los objetos extraños. Evite el contacto con objetos duros como, por ejemplo, hilos metálicos y barandillas, ya que pueden dañar las cuchillas.
- Lubrique las cuchillas de manera periódica.
- Poda los setos y los arbustos de hoja caduca en junio y octubre.
- Poda los setos y los arbustos de hoja perenne en abril y agosto.
- Poda las coníferas y los arbustos de crecimiento rápido cada seis semanas de mayo a octubre.
- Poda los setos y los arbustos de hoja caduca en diciembre y marzo.

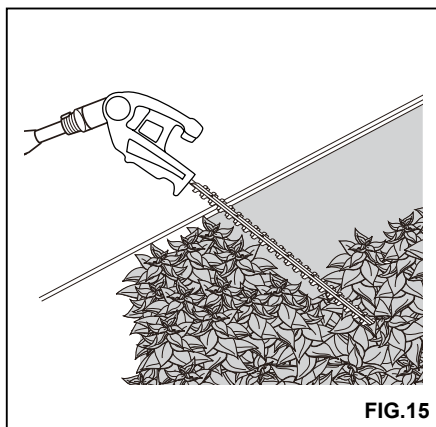
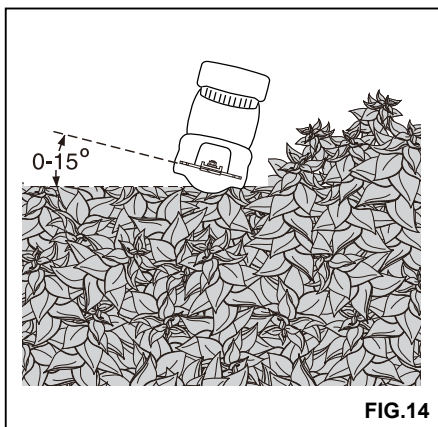

⚠ ADVERTENCIA

Mantenga las manos alejadas de la hoja. Si entra en contacto con la hoja se pueden producir lesiones personales graves.

MANTENIMIENTO

LIMPIEZA, MANTENIMIENTO Y ALMACENAMIENTO

Su herramienta se ha diseñado para poder ser utilizada durante periodos de tiempo prolongados con un mantenimiento mínimo. Para garantizar un funcionamiento óptimo y prolongado, es necesario limpiarla de manera regular y cuidarla con atención. El cargador de batería no necesita mantenimiento; sólo es necesario limpiarlo con regularidad.

⚠ A D V E R T E N C I A

Antes de iniciar cualquier tipo de operación de mantenimiento, desmonte la batería de la herramienta. Desconecte el cargador de baterías antes de limpiarlo, tras el uso y antes del almacenamiento.

Al terminar de utilizar la herramienta

- Al terminar de utilizar la herramienta, limpie a fondo las cuchillas. Una vez limpias, aplique una película de grasa para máquinas con objeto de evitar que las cuchillas se oxiden.
- Limpie de manera periódica las rejillas de ventilación de la herramienta con un cepillo suave o un paño seco.
- Limpie con regularidad el cárter del motor con un paño húmedo. No utilice detergentes abrasivos que contengan disolventes.
- Antes y después del uso, compruebe que los residuos no hayan bloqueado los interruptores.

ALMACENAMIENTO

Antes de almacenar o transportar la sierra de cadena, coloque siempre la funda de protección en la cuchilla de la sierra. Si no va a utilizar la herramienta durante algunos meses, deje la batería conectada al cargador. En caso contrario, realice las siguientes operaciones:

- Cargue completamente la batería.
- Desmonte el grupo de la batería de la herramienta.
- Guarde la herramienta y la batería en un lugar seguro y seco. La temperatura de almacenamiento debe estar comprendida entre 50 y 104 °F. Coloque la batería sobre una superficie horizontal. Antes de utilizar la herramienta tras un largo periodo de inactividad, cargue la batería al máximo.

ELIMINACIÓN SEGURA DE LA BATERÍA

Las baterías utilizadas en esta herramienta contienen los siguientes materiales tóxicos y corrosivos: **Litio-ión, un material tóxico.**



⚠ ADVERTENCIA

Todos los materiales tóxicos deben ser desechados de forma específica para evitar contaminar el medio ambiente. Antes de desechar una batería de litio-ión estropeada o gastada, póngase en contacto con el organismo encargado del tratamiento de residuos más próximo o con su agencia de protección medioambiental para informarse y solicitar instrucciones específicas. Recicle las baterías en un centro o dispositivo adecuado, autorizado para el tratamiento de ión-litio.

⚠ ADVERTENCIA

Si la batería se agrieta o se rompe, con o sin escapes, no la recargue ni la utilice.

Deséchela y sustitúyala por una batería nueva. ¡NO INTENTE REPARARLA!

Para evitar lesiones y riesgos de incendio, explosión o shock eléctrico, así como dañar el medio ambiente:

- Cubra los terminales de la cubierta de la batería con cinta adhesiva resistente.
 - NO intente retirar ni destruir componentes de la batería.
 - NO intente abrir la batería.
 - Si aparece una grieta, los electrolitos que se liberan son corrosivos y tóxicos. NO permita que la solución entre en contacto con los ojos o la piel y no la ingiera.
 - NO tire estas baterías a la basura.
 - NO las incinere.
 - NO las ponga donde puedan acabar en el basurero o en una línea de tratamiento de residuos municipal.
 - Llévelas a un centro oficial de reciclaje o recogida de desechos.
-

SOLUCIÓN DE PROBLEMAS

DISPOSITIVO CORTASETOS

PROBLEMA	CAUSAS POSIBLES	SOLUCIÓN
La herramienta no se pone en marcha	Batería mal instalada.	Controle la instalación de la batería.
	Batería descargada.	Cargue totalmente la batería siguiendo las instrucciones del Manual del cargador.
	Pulsador de bloqueo no activado.	Antes de pulsar el botón de on/off, libere el bloqueo del botón.
	Conexiones entre los polos mal apretadas.	Controle las conexiones.

DISPOSITIVO DE PODA

PROBLEMA	CAUSAS POSIBLES	SOLUCIÓN
La cadena se recalienta en la parte final de la barra y genera humo.	Compruebe que la cadena no esté excesivamente tensada. Depósito de aceite lubricante vacío.	Vuelva a tensar la cadena. Consulte el capítulo "Cómo tensar la cadena" de este manual. Controle el depósito de aceite lubricante de la barra.
El motor funciona pero la cadena no gira.	La cadena está excesivamente tensada. Controle la barra de guía y el grupo de la cadena. Controle si la barra de guía y la cadena están dañadas.	Vuelva a tensar la cadena. Consulte el capítulo "Cómo tensar la cadena" de este manual. Consulte el capítulo "Sustitución de la barra y la cadena" de este manual. Controle si la barra de guía y la cadena están dañadas.

GARANTÍA LIMITADA



GREENWORKS Por la presente, se garantiza este producto al comprador original en posesión de la prueba de compra por un periodo de tres (3) años contra defectos de material, piezas o mano de obra. GREENWORKS, a su propia discreción, reparará o reemplazará todas y cada una de las piezas que se encuentren defectuosas, en base a un uso normal, sin costo alguno para el cliente. Esta garantía es válida para aparatos de los que se ha realizado un uso personal y no han sido alquilados para aplicaciones comerciales/industriales, y que han sido sometidos a un mantenimiento tal y como se indica en las instrucciones del manual del usuario suministrado con el producto nuevo.

ARTÍCULOS QUE NO CUBRE LA GARANTÍA:

1. Cualquier pieza que se haya vuelto inoperante debido a mal uso, uso comercial, abuso, descuido, accidente, mantenimiento inapropiado o alteración; o
2. La unidad, si no ha sido operada o si no se le ha dado mantenimiento de acuerdo al manual del propietario; o
3. Desgaste normal, excepto según se indica a continuación;
4. Artículos de mantenimiento rutinario tales como lubricantes, afilado de cuchillas;
5. Deterioro normal del acabado exterior debido al uso y la exposición al entorno.

LÍNEA TELEFÓNICA PARA AYUDA DE GREENWORKS (1 888 90WORKS):

Se puede obtener servicio relacionado con la garantía llamando de lunes a viernes entre las 9 a.m. y las 5 p.m. a nuestra línea gratis para ayuda, el **1-888-909-6757 (1-888-90WORKS)**.

CARGOS DE TRANSPORTE:

Los cargos de transporte por el traslado de cualquier unidad de equipo o accesorio eléctrico son responsabilidad del comprador. El comprador es responsable de pagar los cargos de transporte de cualquier pieza presentada para reemplazo de acuerdo a esta garantía a menos que GREENWORKS solicite por escrito tal retorno.

DIRECCIÓN EN EE.UU.:

Greenworks Tools
P.O. Box 1238
Mooresville, NC 28115

PLANO DE DESPIECE

DISPOSITIVO CORTASETOS

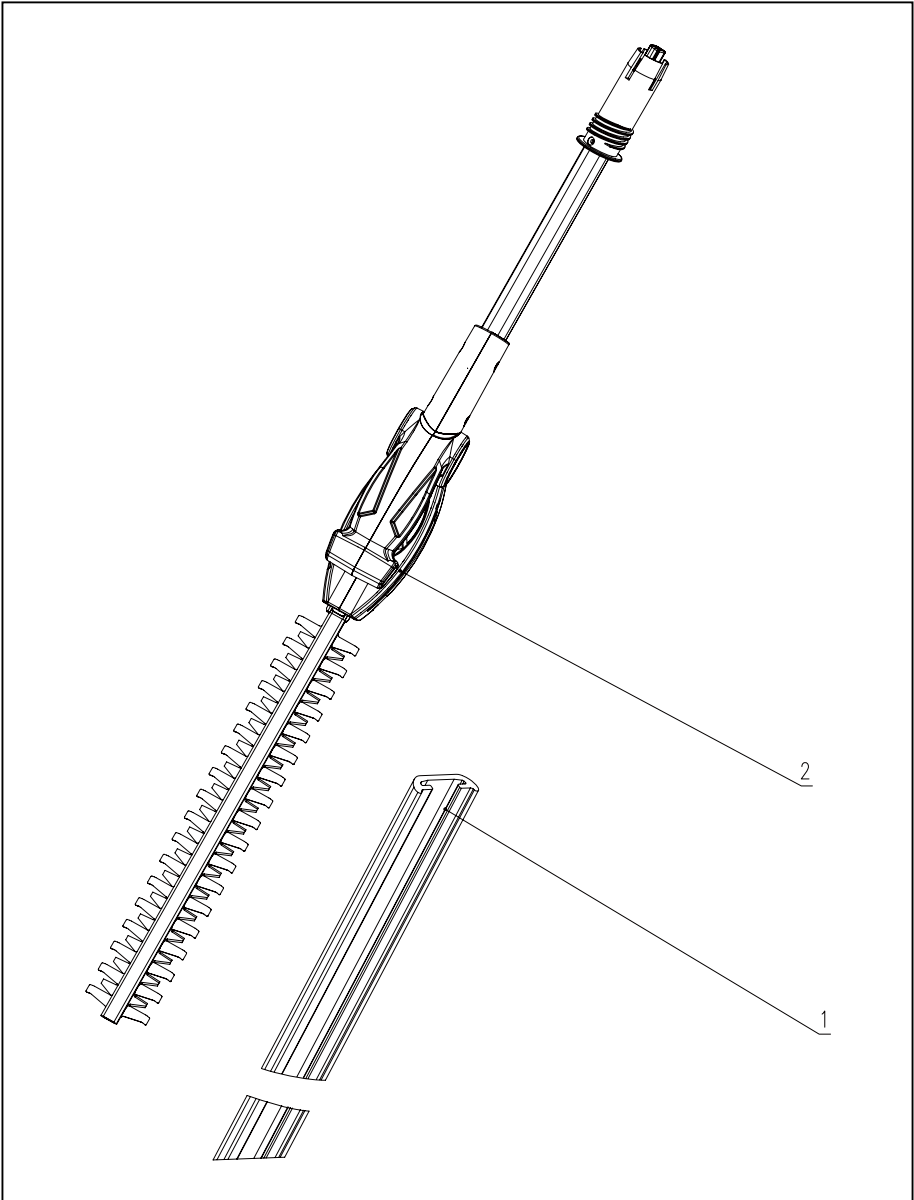

PLANO DE DESPIECE

DISPOSITIVO DE PODA

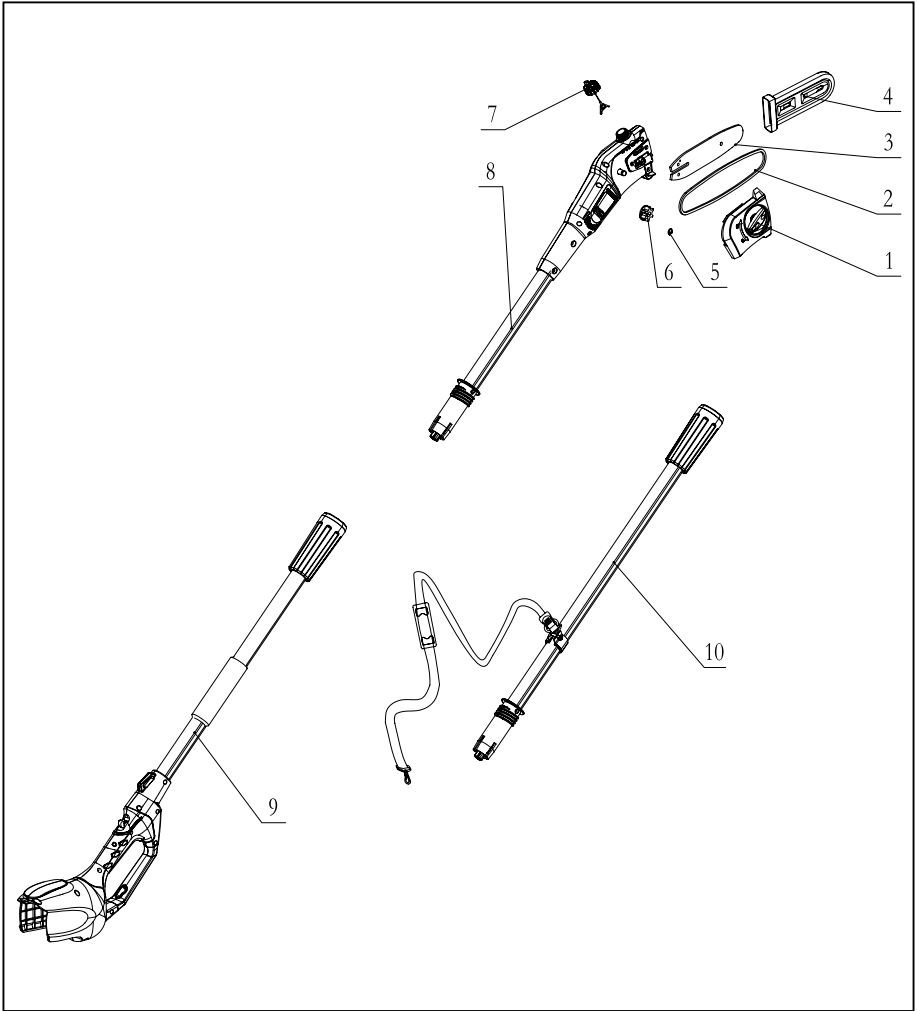

LISTA DE PIEZAS

DISPOSITIVO CORTASETOS

ELEMENTO N°	PIEZA N°	DESCRIPCIÓN	QTY
1	34110648	Cubie rta de la cuchilla	1
2	31104258	Cortasetos	1

LISTA DE PIEZAS

DISPOSITIVO DE PODA

ELEMENTO N°	PIEZA N°	DESCRIPCIÓN	QTY
1	31111258	Conjunto de cubierta lateral	1
2	32901320	Cadena de 8"	1
3	32902320-7	Barra guía de 8"	1
4	34112320-2	Funda	1
5	3290875	Resorte Φ 10	1
6	33902102-2	Rueda dentada	1
7	31112258	Tapón del depósito de aceite	1
8	31113258	Asamblea de poste superior	1
9	31103258	Asamblea de mango	1
10	31102257	Asamblea de poste media	1

greenworks

LÍNEA GRATUITA LÍNEA DE AYUDA: 1-888-90WORKS (888.909.6757)